



► MBE2658SE

BG Наръчник на потребителя 2
Микровълнова фурна

HU Felhasználói útmutató 29
Mikrohullámú sütő

USER MANUAL

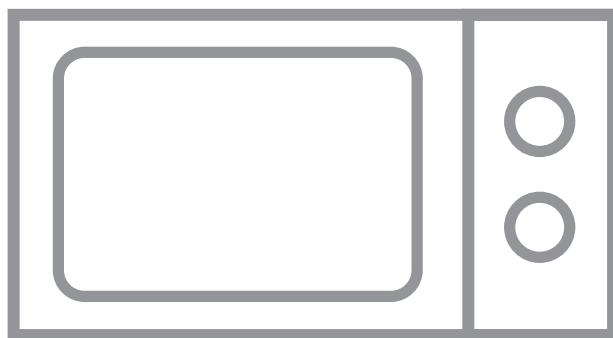

AEG



СЪДЪРЖАНИЕ

1. ВАЖНИ ИНСТРУКЦИИ ЗА БЕЗОПАСНОСТ.....	3
2. ИНСТАЛАЦИЯ.....	8
3. ОБЩ ПРЕГЛЕД НА УРЕДА.....	12
4. ПРЕДИ ДА ИЗПОЛЗВАТЕ ЗА ПЪРВИ ПЪТ.....	13
5. ЕКСПЛОАТАЦИЯ.....	14
6. ТАБЛИЦИ ЗА ГОТВЕНЕ.....	18
7. СЪВЕТИ И ПРЕПОРЪКИ.....	25
8. КАКВО ДА ПРАВЯ, АКО.....	27
9. СПЕЦИФИКАЦИИ.....	28
10. ИНФОРМАЦИЯ ЗА ОПАЗВАНЕ НА ОКОЛНАТА СРЕДА.....	28

НИЕ МИСЛИМ ЗА ВАС

Благодарим Ви, че избрахте този продукт на AEG. Ние го създадохме, за да ви осигурим безупречна работа за дълги години, с иновативни технологии, които опростяват ежедневието – качества, които не бихте открили в обикновените домакински уреди. Моля, отделете няколко минути за четене, за да постигнете най-добрите резултати с него.

Посетете нашата уебстраница на:



Вижте полезни съвети, брошури, отстраняване на неизправности, сервисна информация:
www.aeg.com





Регистрирайте своя продукт за по-добро обслужване:
www.registeraeg.com



Купете принадлежности, консумативи и оригинални резервни части за вашия уред:
www.aeg.com/shop

ГРИЖИ ЗА КЛИЕНТА И ОБСЛУЖВАНЕ

Препоръчваме използването на оригинални резервни части. Когато се свързвате с отдел "Обслужване", трябва да имате под ръка следната информация. Информацията можете да намерите на табелката с данни. Модел, PNC (номер на продукт), Сериен номер.

-  Предупреждение/Внимание-Важна информация за безопасност
-  Обща информация и съвети
-  Информация за опазване на околната среда

Запазваме си правото на изменения без предизвестие.

1. ВАЖНИ ИНСТРУКЦИИ ЗА БЕЗОПАСНОСТ

Този уред може да бъде използван от деца на и над 8 годишна възраст и лица с намалени физически, сензорни или умствени възможности или липса на опит и знания, ако са под надзор или ако са инструктирани относно използването на уреда по безопасен начин и ако разбират възможните рискове. Децата трябва да бъдат надзиравани, за да сте сигурни, че не си играят с уреда. Почистване и поддръжка от потребителя не може да се извършват от деца, освен при условие че са над 8 годишна възраст и са под надзор.

Този уред не е предназначен за използване на морска височина над 2000 м.



ВАЖНО! ВАЖНИ ИНСТРУКЦИИ ЗА БЕЗОПАСНОСТ: ПРОЧЕТЕТЕ ВНИМАТЕЛНО И ЗАПАЗЕТЕ ЗА СПРАВКИ В БЪДЕЩЕ.



ВНИМАНИЕ!

Не включвайте микровълновата фурна без въртяща чиния и поставка. Не използвайте уреда, докато е празен.



ВНИМАНИЕ!

Ако вратата или уплътненията са повредени, фурната не може да се използва, преди повредата да бъде отстранена от компетентно лице.



ВНИМАНИЕ!

Изпълняването на каквито и да било ремонтни дейности, включващи свалянето на предпазния капак за микровълни от лице, което не е компетентно за последните е опасно.



ВНИМАНИЕ!

Течностите и другите храни не трябва да бъдат подгръвани в запечатани съдове, понеже те могат да експлодират.

Този битов електрически прибор е предназначен за използване в домакинства и подобни области, като: кухненски отделения за персонала в магазини, офиси и други работни места; селски къщи; за клиенти в хотели, мотели и други места за хотелско настаняване; хотелско настаняване, включващо легло и закуска.

Използвайте само безопасни за работа с микровълнова фурна съдове и прибори.

Употребата на метални съдове за храна или напитки по време на микровълново готвене не е позволена.

Не оставяйте фурната без надзор, когато използвате еднократни пластмасови, хартиени или други запалими съдове за храна.

Микровълновата печка е предназначена за затопляне на храна и напитка. Сушенето на храна или дрехи и затоплянето на грейки, чехли, гъби, влажни кърпи и други подобни може да доведе до опасност от нараняване, запалване или пожар.

Ако подгръваната храна започне да изпуска дим, **НЕ ОТВАРЯЙТЕ ВРАТИЧКАТА**. Изключете фурната от бутона и от контакта и изчакайте храната да спре да изпуска дим. Отварянето на вратичката, докато храната изпуска дим може да предизвика пожар.

Микровълновото подгръване на напитки може да предизвика забавено изкипяване, по тази причина трябва да се внимава при манипулация на съда.

За да се избегнат изгаряния, съдържанието на

шишета и буркани с детски храни трябва да бъде разклатено преди употреба, а температурата – проверена.

Не гответе цели яйца с черупките им. Дори цели твърдо сварени яйца не бива да бъдат подгръвани в микровълнова фурна, понеже те могат да експлодират след приключване на микровълновата обработка.

1.1 Поддръжка и почистване

Вратичка:

За да почистите всяка следа от замърсяване, почиствайте редовно двете страни на вратичката, уплътненията ѝ и уплътнителните повърхности с меко влажно парче плат. Не използвайте агресивни абразивни средства за почистване или остри метални предмети за стържене за почистване на стъклото на вратичката, понеже те могат да надраскат повърхността, което може да доведе до счупване на стъклото.

Вътрешност на фурната:

За да почистите, избърсвайте всяко място, което е напръскано или на което е разсипано със меко влажно парче плат или гъба след всяко готвене, докато фурната е още топла. За по-големи коли-чества разсипано използвайте мек сапун и избършете няколко пъти с влажно парче плат, докато не почистите всичко. Не сваляйте направляващия капак за микровълните. Погрижете се мекият сапун и водата да не проникват в малките вентилационни отвори в стените, понеже това може да повреди фурната. Не използвайте почистващи препарати под формата на спрей вътре във фурната. Почистете направляващия капак за микровълните,

вътрешността на фурната, въртящата се чиния и подпората на чинията след употреба. Те трябва да са сухи и чисти от мазнина. Натрупаната мазнина може да се прегрее и да започне да пуши или да се запали.

Външност на фурната:

Отвън фурната Ви може да бъде почиствана лесно с мек сапун и вода. Уверете се, че сапунът е отстранен с влажно парче и подсушете отвън с мека кърпа.

Панел за управление:

Отворете вратичката преди почистване, за да деактивирате панела за управление. Трябва да внимавате при почистване на панела за управление. С помощта на парче плат, намокрено само с вода, леко избършете панела, докато не бъде почистен. Избягвайте използването на обилно количество вода. Не използвайте никакви химически или абразивни средства за почистване.

Въртяща чиния и нейната опора:

Свалете въртящата чиния и нейната опора от фурната. Измийте въртящата чиния и нейната опора с мек сапунен разтвор. Подсушете с меко парче плат. Въртящата чиния и опората ѝ могат да се мият в съдомиялна.



ВАЖНО!

Почиствайте редовно фурната и отстранявайте всякакви остатъци от храна. Неподдържането на чистота на фурната може да предизвика изхабяване на повърхността, което може сериозно да повлияе на срока на годност на уреда и е възможно да предизвика опасни ситуации.

Внимавайте да не разместите въртящата се поставка, докато изваждате съдовете от уреда.

**ВАЖНО!**

Не бива да се използват устройства за почистване с пара.

Тази микровълнова фурна е предназначена за вграждане.

Този уред и неговите изложени на достъп части се загреват по време на използване.

**ВНИМАНИЕ!**

Пазете децата далеч от вратичката, за да предотвратите опасността от изгарянето им.

**ВАЖНО!**

Не използвайте продуктите от търговската мрежа за почистване на печки, пароструйни уреди, абразивни, агресивни почистващи средства, нищо което съдържа натриева основа или абразивни гъби върху никоя част от микровълновата си фурна.

2. ИНСТАЛАЦИЯ

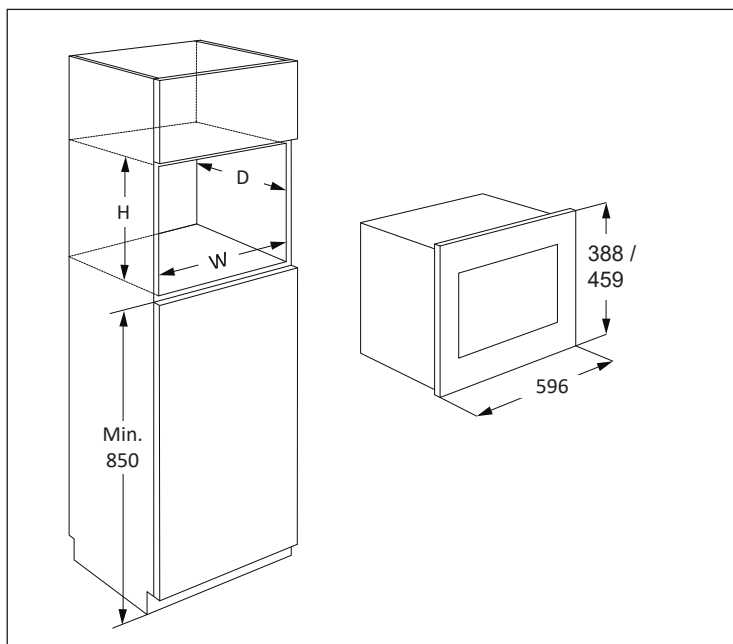

Микровълновата може да бъде монтирана в позиции А или Б:

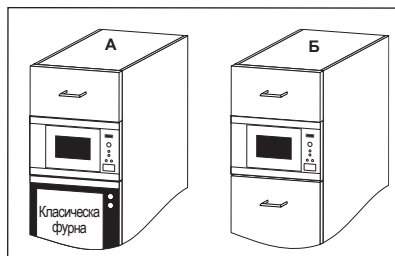

Позиции	Размер на нишата		
	Ш	Д	В
А	562	550	450
Б	562	500	450

Размери в (мм)

2.1 Инсталация на уреда

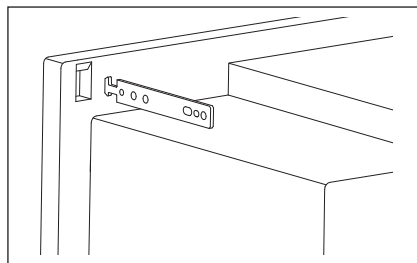
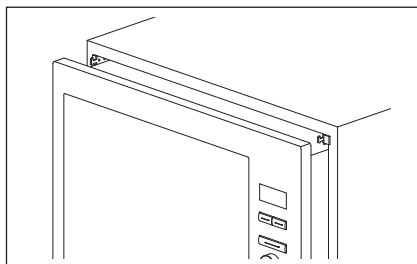
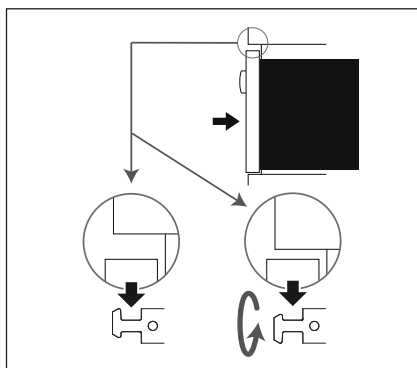
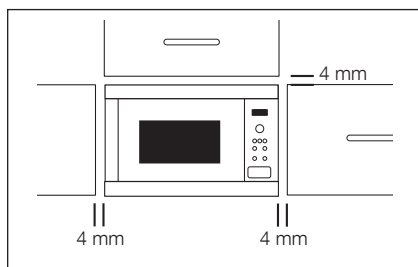

1. Отстранете всички части от опаковката и проверете внимателно за следи от увреждане.
2. Монтирайте фиксиращите куки към кухнята шкаф, като използвате листа с инструкции и предоставен шаблон.
3. Поставете уреда бавно в кухненския шкаф без да прилагате сила. Уредът трябва да се повдигне върху закрепващите кукички и след това да се спусне в мястото. В случай на намеса по време на монтажа, тази кука е обратима. Предната рамка на фурната трябва да уплътнява предния отвор на шкафа.
4. Проверете дали уредът е стабилен и не се клати. Проверете дали има пролука 4 mm между горната врата на шкафа и горната страна на панела (вижте диаграмата).

2.2 Свързване на уреда към електрическото захранване

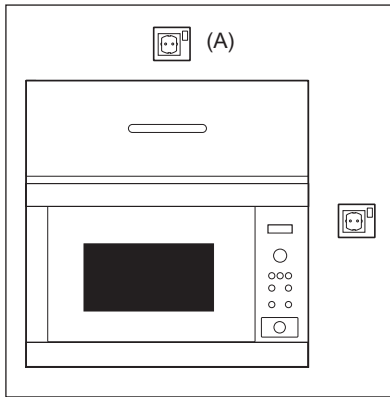

- Електрическият контакт трябва да е лесно достъпен, за да може уредът лесно да бъде изключен в спешен случай. Иначе трябва да бъде възможно да се прекъсне захранването на фурната чрез вграждане на прекъсвач в електрическата инсталация като се спазват правилата за окабеляване.
- Захранващият кабел може да бъде сменян само от електротехник.
- В случай че захранващият кабел бъде повреден, същият трябва да бъде заменен от производителя, негов сервиз или от лице с подобна квалификация, с цел избягване на евентуална опасност.
- Контактът не трябва да бъде разположен зад шкафа.
- Най-доброто място е над шкафа, виж (A).
- Свържете уреда към монофазен променлив ток 220-240 V/50 Hz с правилно монтиран заземен контакт. Контактът трябва да има 10 A предпазител.
- Преди инсталация вържете връзка на захранващия кабел, за да улесните прокарването му до точка (A) при инсталацията.
- При поставяне на уреда във висок шкаф, НЕ опъвайте електрическия кабел.
- Не потапяйте щепсела и захранващия кабел във вода или друга течност.
- Не допускайте преминаването на захранващия кабел по горещца или по остра повърхност, като например зоната на вентилация на горещ въздух в задната горна част на фурната.

2.3 Допълнителни препоръки

Не използвайте микровълновата фурна за термична обработка на мазнина за пържене (използване като фритюрник). Температурата не може да бъде контролирана и мазнината може да се запали. За приготвяне на пуканки използвайте само специални продукти за микровълнова.

Лица с ПЕЙСМЕЙКЪРИ трябва да се консултират със своя лекар или с производителя на пейсмейкъра за предпазни мерки, отнасящи се до микровълнови фурни.

Никога не допускайте да попаднат и не пъхайте предмети в отворите за заключване на вратичката и във вентилационните отвори. В случай на разлив, незабавно изключете фурната и прекъснете захранването от електрическата мрежа, след което се свържете с упълномощен сервизен техник на ELECTROLUX.

Никога не модифицирайте фурната по никакъв начин.

Използвайте само въртяща чиния и подложка за нея, предназначени специално за тази фурна. Не използвайте фурната без въртящата чиния.

За да предотвратите счупване на въртящата чиния:

- Преди да я почиствате с вода, я оставете да се охлади.
- Не поставяйте горещи храни или горещи съдове на студена въртяща чиния.
- Не поставяйте студени храни или студени съдове на гореща въртяща чиния.

Нито производителят, нито търговският представител могат да поемат отговорност за повреди на фурната или телесни наранявания, причинени в следствие на неспазване на процедурата за правилно електрическо свързване. Епизодично могат да се образуват водни пари или капки по стените на фурната или около уплътненията на вратичката и по уплътнителните повърхности. Това е нормално явление и не е признак на теч на микровълновата фурна или неизправност.

Относно лампата(ите) вътре в този продукт и резервните лампи, продавани отделно: Тези лампи са предназначени да издържат на екстремни физически условия в домакински уреди, като температура, вибрации, влажност или са предназначени да сигнализират информация за работното състояние на уреда. Те не са предназначени за използване в други приложения и не са подходящи за осветяване на помещения в домакинството.

3. ОБЩ ПРЕГЛЕД НА УРЕДА

3.1 Микровълнова фурна

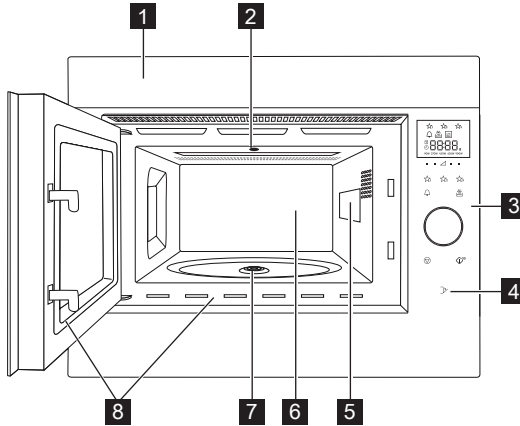

- 1 Преден панел
- 2 Вътрешно осветление
- 3 Панел за управление
- 4 Бутон за отваряне на вратата
- 5 Направляващ капак за микровълните (не сваляйте)
- 6 Вътрешно пространство на фурната
- 7 Уплътнение на вратата
- 8 Уплътнения на вратичката и уплътнителни повърхности

3.2 Аксесоари

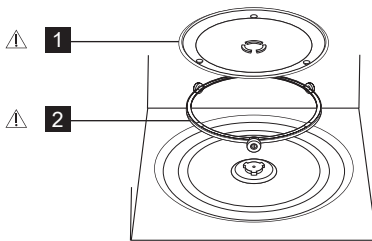

Проверете дали са доставени следните принадлежности:

- 1 Въртяща чиния
 - 2 Опора на въртящата чиния
- Поставете опората на въртящата чиния в отвора на дъното във вътрешното пространство на фурната.
 - После поставете въртящата чиния на опората ѝ.
 - За да предотвратите повреди на въртящата чиния, повдигайте достатъчно съдовете и контейнерите над повърхността ѝ, когато ги изваждате от фурната.

i Когато поръчвате принадлежности, моля упоменете на Вашия търговски или сервизен представител на ELECTROLUX два елемента: наименованието на частта и наименованието на модела.



ВНИМАНИЕ!

Не включвайте микровълновата фурна без описаните аксесоари да са поставени.

3.3 Панел за управление

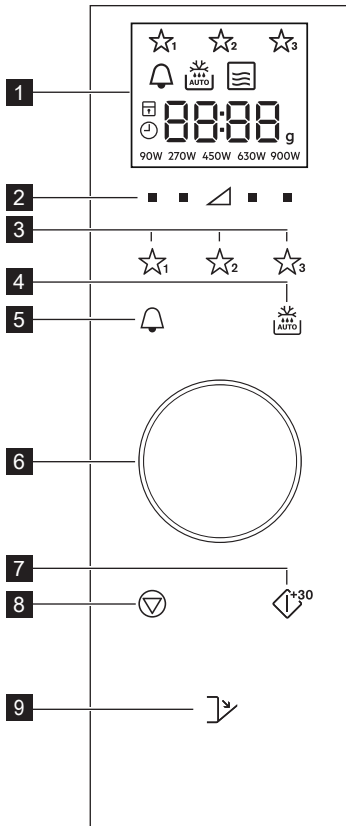

1 Индикатори на цифровия дисплей:



Любими



Кухненски таймер



Автоматично размразяване



Микровълнова



Стоп/отмяна



Заклучване за детска безопасност



Задаване на точен час



Сегменти на дисплея



Тегло



Нива на мощност

2 Бутони ниво на мощност

3 Бутони за любими

4 Бутон за автоматично размразяване

5 Бутон кухненски таймер

6 Контролен регулатор Хронометър/Тегло

7 Бутон старт/ потвърждение/ бърз старт

8 Бутон стоп

9 Бутон за отваряне на вратата

4. ПРЕДИ ДА ИЗПОЛЗВАТЕ ЗА ПЪРВИ ПЪТ

4.1 Включване

При първоначалното включване на фурната ще имате възможност да настроите часовника. Часовникът на фурната е 24 часа.

- 1.** Фурната ще издаде звуков сигнал и всички икони върху дисплея ще присветнат за половин секунда. Използвайте прибора за управление, за да изберете опция 'on' (Вкл.) или 'oFF' (Изкл.) за часовника.
- 2a.** За да изключите часовника, завъртете прибора за управление, докато върху дисплея се появи 'oFF', след което натиснете бутон **СТАРТ**. Фурната е готова за експлоатация.

i Ако сте изключили часовника и желаете да го включите отново, натиснете двукратно бутон **КУХНЕНСКИ ТАЙМЕР** и следвайте указанията в точка 2б.

- 2b.** За включване на часовника завъртете прибора за управление, докато върху дисплея се появи 'on' (Вкл.), след което натиснете бутон **СТАРТ**.

Пример: За да настроите часовника на 18:45.

- 1.** Завъртете контролния регулатор, за да настроите часа.
- 2.** За потвърждение натиснете бутон **СТАРТ**.

3. Завъртете прибора за управление, за да настроите минутите.
4. За потвърждение натиснете бутон **СТАРТ**.

 След като часовникът бъде сверен, точният час ще се показва върху дисплея.

4.2 Режим на готовност (икономичен режим)

Фурната автоматично влиза в режим на готовност, ако в рамките на 5 минути не бъде предприето никакво действие.

Пример: Ако часовникът не е бил настроен: Дисплеят ще се изключи.

За изход от режима на готовност отворете вратата, натиснете някой от бутоните или завъртете прибора за управление.

Пример: Ако часовникът е бил настроен: След изтичане на петминутния период, точният час ще бъде показан.

4.3 Настройване на часовника, след като точният час е бил зададен

Можете да настройвате часовника и след като точният час е вече зададен.

Пример: Промяна от 18.45 към 19.50.

1. Натиснете двукратно бутон **КУХНЕНСКИ ТАЙМЕР**.
2. Натиснете бутон **СТАРТ**.
3. Завъртете прибора за управление, докато върху дисплея се изпише '19'.
4. Натиснете бутон **СТАРТ**.
5. Завъртете прибора за управление, докато върху дисплея се изпише '50'.

6. Натиснете бутон **СТАРТ**.

4.4 Отмяна на часовника и задаване режим на готовност (Икономичен режим)

1. Натиснете двукратно бутон **КУХНЕНСКИ ТАЙМЕР**.
2. Завъртете контролния регулатор, докато върху дисплея се изпише 'oFF'.
3. За потвърждение натиснете бутон **СТАРТ**.

4.5 Заклучване за детска безопасност

Това е функция за безопасност, която предотвратява нежелано включване на фурната от деца. Докато е активирано, никоя от функциите на фурната не може да бъде включена.

Активирането и деактивирането на функцията Заклучване за детска безопасност може да бъде изпълнено единствено, когато фурната не функционира.

Пример: Заклучване

Натиснете и задръжте бутон **СТОП**, докато символ 'Заклучване за детска безопасност' бъде изобразен върху дисплея.

Пример: Отключване

Натиснете и задръжте бутон **СТОП**, докато символът 'Заклучване за детска безопасност' се изключи.

 Докато функцията е активна, всички бутони, с изключение на **СТОП** са деактивирани.

5. ЕКСПЛОАТАЦИЯ

5.1 Нива на мощност на микровълновата фурна

Пример: За подгриване на супа за 2 минути и 30 секунди на 630 W микровълнова мощност.

1. Натиснете бутон **НИВО НА МОЩНОСТ** от дясната страна на триъгълника, докато бъде показано '630 W'.
2. Завъртете контролния регулатор, за да въведете времетраене.
3. Натиснете бутон **СТАРТ**.

 Докато фурната е в режим микровълново готвене, можете да регулирате нивото на мощност чрез натискане на бутона точно под желаната настройка.

Можете да зададете нивото на мощност по време на работа на фурната, като натиснете и задръжите желания бутон **НИВО НА МОЩНОСТ**, докато настройката бъде маркирана върху дисплея.

Прекалено висока мощност или прекалено продължително готвене могат да прегреят храната, предизвиквайки пожар.

Ако бъде избрана мощност от 900 W, максималното време за микровълново готвене, което може да бъде зададено е 15 минути.

В случай че фурната работи в произволен режим за 3 или повече минути, вентилаторът ще остане включен 2 минути, след като готвенето завърши. При отваряне на вратата той ще спре, а когато я затворите - ще се включи отново, докато двете минути не изтекат (включително времето, през което

вратата е била отворена). Ако фурната работи за по-малко от 3 минути, вентилаторът няма да се включи.

След приключване на готвенето въртящата се чиния ще продължи хода си, докато съдът за готвене достигне първоначалното си положение. Вътрешното осветление ще остане включено до завършване хода на въртящата се чиния, или в продължение на 5 секунди (по-дълго от двете). След края на процеса ще прозвучи аудио сигнал. Ако през това време вратата бъде отворена, въртенето ще се преустанови.

5.2 Нива на мощност

Настройка на мощността	Препоръчително използване
900 W/ ВИСОКО	Използва се за готвене или предварително подгряване - (напр. супа, печено, храна от консерва, топли напитки, зеленчуци, риба и др).
630 W	Използва се за дълго готвене на плътна храна като печен джолан, месно руло и ястия на плата, а също за деликатни блюда като сос със сирене и бисквитена торта. При тази ниска мощност сосът няма да изкипи и храната ще се сготви равномерно без преваряване по краищата.
450 W	Ътни храни, които се нуждаят от продължително готвене при конвенционално готвене, (напр. ястия от говеждо), се препоръчва тази настройка на силата, за да бъде месото крехко.
270 W/ ПАЗМПА- АЗЯВАНЕ	Изберете тази настройка на мощността, за да сте сигурни, че ястието ще се размрази равномерно. Тази настройка също е идеална за варене на ориз, паста, кнедли и крем карамел.
90 W	За деликатно размразяване, (напр. сладкарски крем или сладкарско тесто).
0 W	За престояване/кухненски хронометър.

W = WATT

5.3 Намалена степен на мощност

Режим на готвене	Стандартно време	Намалена степен на мощност
Микровълнова 900 W	15 минути	Микровълнова 630 W

5.4 Регулиране на времетраенето по време на готвене

Имате възможност да регулирате времетраенето по време на готвене.

Пример: Добавяне на 2 минути (120 секунди) с помощта на бутон **СТАРТ**.

1. Натиснете бутон **СТАРТ** четири пъти. Времетраенето ще бъде увеличено със 120 секунди.

5.5 Употреба на бутон **СТОП**

Натиснете бутон **СТОП** веднъж, за да влезете в режим Пауза.

Натиснете повторно бутон **СТОП**, за да отмените времетраенето за готвене.

5.6 Кухненски таймер

Задаване на кухненски таймер.

1. Натиснете бутон **КУХНЕНСКИ ТАЙМЕР**.
2. Завъртете контролния регулатор, за да въведете времетраене.
3. Натиснете бутон **СТАРТ**. Таймерът ще стартира автоматично.

i Докато таймерът е активиран, времетраенето може да бъде удължено чрез завъртане на контролния регулатор или натискане на бутон **СТАРТ**. Функцията таймер може да бъде използвана единствено, докато фурната не функционира.

5.7 Бърз старт

Можете директно да стартирате готвене на 900 W/ВИСОКА за 30 секунди чрез натискане на бутон **СТАРТ**.

i За добавяне на още време, натиснете бутон **СТАРТ**.

5.8 Изключване на звука

Функцията служи за изключване на звука.

1. Натиснете бутон **КУХНЕНСКИ ТАЙМЕР** 3 пъти, докато върху дисплея се изпише 'Soup'.
2. Завъртете контролния регулатор, докато върху дисплея се изпише 'OFF'.
3. Натиснете бутон **СТАРТ**.

Включване на звука.

1. Натиснете бутон **КУХНЕНСКИ ТАЙМЕР** 3 пъти, докато върху дисплея се изпише 'Soup'.
2. Завъртете контролния регулатор, докато върху дисплея се изпише 'on'.
3. Натиснете бутон **СТАРТ**.

5.9 Пауза

Поставяне в пауза, докато фурната работи на микровълнов режим.

1. Натиснете бутон **СТОП** или отворете вратата.
2. Фурната може да бъде поставена в пауза за период до 5 минути.
3. Натиснете бутон **СТАРТ**, за да продължите готвенето.

5.10 Любими

Фурната разполага с 3 любими рецепти.

- ☆₁ Меко масло
- ☆₂ Разтопен шоколад
- ☆₃ Кекс в чаша

Пример: Разтопяване на масло.

1. Натиснете еднократно бутон **ЛЮБИМИ 1**.
2. Завъртете контролния регулатор, за да въведете теглото.
3. Натиснете бутон **СТАРТ**.

i Ако върху сегментите на дисплея се показва въртяща се фигура, това означава, че храната трябва да бъде разбъркана или преобърната. За да продължите готвенето, натиснете бутон **СТАРТ**. Функцията за автоматично размразяване ще спре, след като зададеното времетраене изтече. Нивата на мощност за предварително зададените Любими рецепти не могат да бъдат променени. Могат да бъдат приготвени 1-4 кейка в чаша.

! **ВНИМАНИЕ!** Шоколадът може да се нагорещи много! В случай че шоколадът се нуждае от по-продължително време за

приготвяне, добавете 10 секунди. Бъдете внимателни при приготвянето на шоколада, тъй като може да прегори.

Замяна на Любими рецепти с Ваши собствени.

1. Натиснете бутона за задаване **НИВО НА МОЩНОСТ**.
2. Завъртете контролния регулатор, за да въведете желаното времетраене за готвене.
3. Натиснете и задръжте бутонът **ЛЮБИМИ**, който желаете да настроите, докато чуете еднократен звуков сигнал и съответната звезда светне.

Връщане на Любими към фабрично зададените настройки.

1. Натиснете бутон **СТОП**.
2. Натиснете и задръжте **НИВО НА МОЩНОСТ 450 W** за 3 секунди. Фурната ще възстанови фабричните настройки на Любими.



Ако върху сегментите на дисплея се показва въртяща се фигура, това означава, че храната трябва да бъде разбъркана или преобърната.

За да продължите готвенето, натиснете бутон **СТАРТ**.

Функцията за автоматично размразяване ще спре, след като зададеното времетраене изтече. Регулирането на времетраене/ мощност при автоматично размразяване не е достъпно.

5.11 Автоматично размразяване

С помощта на тази функция фурната автоматично избира правилните режим и времетраене за готвене в зависимост от теглото на храната.

Можете да избирате между 2 менюта за автоматично размразяване.

1. Автоматично размразяване: Месо/риба/птици
2. Автоматично размразяване: Хляб

Пример: Размразяване на пържола с тегло от 0,2 кг.

1. Изберете менюто за автоматично размразяване с еднократно натискане на бутон **АВТОМАТИЧНО РАЗМРАЗЯВАНЕ**.
2. Завъртете контролния регулатор, за да изберете теглото.
3. Натиснете бутон **СТАРТ**.

6. ТАБЛИЦИ ЗА ГОТВЕНЕ

6.1 Любими

Любими	Тегло	Бутон	Процедура
Меко масло	0,05-0,25 kg	☆ ₁	<ul style="list-style-type: none"> Поставете маслото в съд от огнеупорно стъкло. Разбъркайте добре след готвене.
Разтопен шоколад	0,1-0,2 kg	☆ ₂	<ul style="list-style-type: none"> Разчупете шоколада на малки парченца. Поставете ги в съд от огнеупорно стъкло. След прозвучаване на звуковия сигнал разбъркайте добре. Разбъркайте добре след готвене. <p> ВНИМАНИЕ! Шоколадът може да се нагорещи много! В случай че шоколадът се нуждае от по-продължително време за приготвяне, добавете 10 секунди. Бъдете внимателни при приготвянето на шоколада, тъй като може да прегори.</p>
Кекс в чаша	1-4 чаши	☆ ₃	<ul style="list-style-type: none"> Пригответе кекса според описанието в рецептата. Поставете чашата близо до ръба на въртящата чиния. След приготвяне изчакайте 30 секунди.

6.2 Рецепти за кекс в чаша

Шоколадов кекс в чаша	
Съставки за 1 чаша:	
2½ супени лъжици (25 г)	обикновено брашно
2 супени лъжици (12 г)	какао на прах
2½ супени лъжици (30 г)	пудра захар
¼ чаена лъжичка	бакпулвер
1½ супена лъжица (15 г)	растително масло
¼ чаена лъжичка	екстракт от ванилия
1	средно голямо яйце

Начин:

1. Поставете всички сухи съставки в чаша, разбъркайте добре с вилица.
2. Добавете растителното масло, екстракта от ванилия и яйцето, след което разбъркайте добре.
3. Поставете чашата далеч от центъра на въртящата чиния.
4. За готвенето използвайте ☆з . Докато се приготвя, кексът ще излезе извън чашата.

Изчакайте 30 секунди, след като готвенето е приключило.

Декорирайте с маслен шоколадов крем.
Пояснение: Ако желаете да пригответе портокалов кекс със шоколад в чаша, заменете екстракта от ванилия с ½ чаена лъжичка портокалов екстракт.

Малинов кекс в чаша	
Съставки за 1 чаша:	
2½ супени лъжици (25 г)	обикновено брашно
2½ супени лъжици (30 г)	фина захар
¼ чаена лъжичка	бакпулвер
1½ супени лъжици (15 г)	растително масло
½ чаена лъжичка	екстракт от ванилия
1	средно голямо яйце
1½ супена лъжица	малинов конфитюр без семки

Начин:

1. Поставете всички сухи съставки в чаша, разбъркайте добре с вилица.
2. Добавете растителното масло и яйцето, след което разбъркайте добре.
3. Превъртете конфитюра с лъжичка, така че в сместа да се получат ивици.
4. Поставете чашата далеч от центъра на въртящата чиния.
5. За готвенето използвайте ☆з . Докато се приготвя, кексът ще излезе извън чашата.

Изчакайте 30 секунди, след като готвенето е приключило.

Декорирайте с маслен ванилов крем.

Ябълков кекс в чаша	
Съставки за 1 чаша:	
2½ супени лъжици (25 г)	обикновено брашно
2 супени лъжици (30 г)	мека кафява захар
¼ чаена лъжичка	бакпулвер
¼ чаена лъжичка	канела
1½ супени лъжици (15 г)	растително масло
1	средно голямо яйце
1½ супени лъжици (30 г)	ябълково пюре
половин (7 г)	бисквита дайджестив, натрошена

Начин:

1. Поставете всички сухи съставки (с изключение на бисквитата) в чаша, разбъркайте добре с вилица.
2. Добавете растителното масло и яйцето, след което разбъркайте добре.
3. Внимателно превъртете ябълковото пюре с лъжичка, така че в сместа да се получат ивици.
4. Посипете с натрошената бисквита дайджестив.
5. Поставете чашата далеч от центъра на въртящата чиния.
6. За готвенето използвайте ☆³. Докато се приготвя, кексът ще излезе извън чашата.

Изчакайте 30 секунди, след като готвенето е приключило.

Поставете топинг от лъжица ванилов сладолед.

 **ВНИМАНИЕ!** Ябълковото пюре ще бъде нагорещено.

Кекс от фъстъчено масло в чаша	
Съставки за 1 чаша:	
2½ супени лъжици (25 г)	обикновено брашно
2 супени лъжици (30 г)	мека кафява захар
¼ чаена лъжичка	бакпулвер
1½ супени лъжици (15 г)	растително масло
¼ чаена лъжичка	екстракт от ванилия
2 супени лъжици (30 г)	леко фъстъчено масло
1	средно голямо яйце

Начин:

1. Поставете всички сухи съставки в чаша, разбъркайте добре с вилица.
2. Добавете растителното масло, екстракта от ванилия, фъстъченото масло и яйцето, след което разбъркайте добре.
3. Поставете чашата далеч от центъра на въртящата чиния.
4. За готвенето използвайте ☆³. Докато се приготвя, кексът ще излезе извън чашата.

Изчакайте 30 секунди, след като готвенето е приключило.

Намажете с течен шоколад.

Пояснение: Използвайте хрупкаво фъстъчено масло, в зависимост от предпочитанията Ви.

Кекс в чаша, поръсен с лимон	
Съставки за 1 чаша:	
2½ супени лъжици (25 г)	обикновено брашно
2½ супени лъжици (30 г)	фина захар
¼ чаена лъжичка	бакпулвер
1½ супени лъжици (15 г)	растително масло
1 чаена лъжичка	лимонови кори
1	средно голямо яйце
Топинг:	1 супена лъжица лимонов сок, смесен с 2 супени лъжици фина захар

Начин:

1. Поставете всички сухи съставки в чаша, разбъркайте добре с вилица.
2. Добавете растителното масло, лимоновите кори и яйцето, след което разбъркайте добре.
3. Поставете чашата далеч от центъра на въртящата чиния.
4. За готвенето използвайте ☆³. Докато се приготвя, кексът ще излезе извън чашата.
5. Пригответе топинг за поръсване, смесвайки лимоновия сок с фина захар.
6. След изпичане отлепете кекса, пробийте цялата повърхност на кората с шиш, след което поръсете с топинг целия кекс и изчакайте 30 секунди.



Кекс с морков в чаша	
Съставки за 1 чаша:	
2 супени лъжици (20 г)	обикновено брашно
2½ супени лъжици (30 г)	мека кафява захар
¼ чаена лъжичка	бакпулвер
¼ чаена лъжичка	канела
¼ чаена лъжичка	смяно индийско орехче
1 супена лъжица	смлени бадеми
1½ супени лъжици (15 г)	слънчогледово масло
	кора от ½ портокал
30 г	настъргани моркови
1	средно голямо яйце
Топинг крем:	15 г масло, омекнало 40 г захарна глазура, 40 г пълномаслено крема сирене, ½ чаена лъжичка портокалов сок

Начин:

1. Поставете всички сухи съставки в чаша, разбъркайте добре с вилица.
 2. Добавете слънчогледовото масло, портокаловите кори, настъргания морков и яйцето, след което разбъркайте добре.
 3. Поставете чашата далеч от центъра на въртящата чиния.
 4. За готвенето използвайте ☆³. Докато се приготвя, кексът ще излезе извън чашата.
 5. Пригответе топинга, като смесите масло, захарна глазура, крема сирене и портокалов сок.
- Изчакайте 30 секунди, след като готвенето е приключило.

Оставете кекса да изстине. след което добавете топинга.

6.3 Автоматично размразяване

Автоматично размразяване	Тегло	Бутон	Процедура
Месо/риба/ птици (Цели риби, рибен стек, рибено филе, пилешки крака, пилешки гърди, кайма, стек, пържоли, бургери, наденички)	0.2-1.0 кг	 x1	<ul style="list-style-type: none"> • Поставете храната в тава в центъра на въртящата чиния. • Когато прозвучи звуковия сигнал, обърнете храната, пренаредете я и отделете. Защитете тънките части и горещите места с алуминиево фолио. • След размразяване увийте в алуминиево фолио за 15-45 мин, докато се размрази добре. • Кайма: Когато прозвучи звуковият сигнал, обърнете храната. Извадете размразените части, ако е възможно. <p> Не е подходящо за цели птици.</p>
Хляб	0.1-1.0 кг	 x2	<ul style="list-style-type: none"> • Разпределете в тавата в средата на въртящата се чиния. При 1,0 кг разпределете директно върху въртящата чиния. • Когато прозвучи звуковият сигнал, обърнете, пренаредете и извадете размразените късове. • След размразяване покрийте с алуминиево фолио и оставете да престои 5-15 минути, докато се размрази добре.

-  Въведете само теглото на храната. Не включвайте теглото на съда. За храните, които тежат повече или по-малко от теглата/количествата, упоменати в таблицата, използвайте ръчен режим на работа. Крайната температура ще варира в зависимост от началната температура. Стековете и хапките трябва да бъдат замразени в един слой. След обръщане защитете размразените части с малки, равни парчета алуминиево фолио.

6.4 Подгръване на храна и напитки

Храна/напитки	Количество - г/мл -	Степен на мощност	Време - мин -	Метод
Мляко, 1 чаша	150	900 W	1	не покривай
Вода, 1 чаша	150	900 W	2	не покривай
6 чаши	900	900 W	8-10	не покривай
1 блюдо	1000	900 W	9-11	не покривай
Плато	400	900 W	4-6	наръсете малко вода върху соса, покрийте, разбъркайте по средата на времето за подгръване
Супа/Задушено	200	900 W	1-2	покрийте, разбъркайте след затоплянето
Зеленчуци	500	900 W	3-5	ако е необходимо, долейте малко вода, покрийте, разбъркайте по средата на времето за подгръване
Месо, 1 резен ¹⁾	200	900 W	3	залейте отгоре тънко със соса, покрийте
Рибено филе ¹⁾	200	900 W	3-5	покрийте
Сладкиш, 1 парче	150	450 W	½-1	поставете в съд за сладкиш
Бebешка храна, 1 бурканче	190	450 W	½-1	прехвърлете в подходящ съд за микровълнова, след подгръването разбъркайте добре и опитайте температурата
опене на маргарин или масло ¹⁾	50	900 W	½	покрийте
Топене на шоколад	100	450 W	3-4	разбърквайте периодично

¹⁾от хладилника

6.5 Размразяване

Храна	Количество - г -	Степен на мощност	Време - мин -	Метод	Време за престой - мин -
Гулаш	500	270 W	8-9	разбъркайте по средата на времето за размразяване	10-30
Сладкиш, 1 парче	150	90 W	1-3	поставете в съд за сладкиш	5
Сладкиш,	250	270 W	3-5	разстелете равномерно, обърнете по средата на времето за размразяване	5

6.6 Готвене на замразени храни

Храна	Количес- тво -г-	Степен- на мощност	Време - мин -	Метод	Време за престой - мин -
Рибено филе	300	900 W	9-11	покрийте	2
Плато	400	900 W	8-10	покрийте, разбъркайте след 6 минути	2

6.7 Готвене

Храна	Количес-тво -г-	Степен- на мощност	Време - мин -	Метод	Време за престой - мин -
Броколи/ Грах	500	900 W	6-8	добавете 4-5 с.л. вода, покрийте, разбъркайте по средата на времето за готвене	-
Моркови	500	900 W	9-11	нарежете на кръгчета, добавете 4-5 с.л. вода, покрийте, разбъркайте по средата на времето за готвене	-
Песа	1000	630 W	34-38	подправете на вкус, поставете в съд за, обърнете по средата на времето за готварски	10
Рибено филе	200	900 W	4-6	подправете на вкус, поставете в съд за сладкиш, покрийте	2

i В случай че фурната работи в произволен режим за 3 или повече минути, вентилаторът ще остане включен 2 минути, след като готвенето завърши. При отваряне на вратата той ще спре, а когато я затворите - ще се включи отново, докато двете минути не изтекат (включително времето, през което вратата е била отворена). Ако фурната работи за по-малко от 3 минути, вентилаторът няма да се включи.

7. СЪВЕТИ И ПРЕПОРЪКИ

7.1 Готварско оборудване, безопасно за микровълнова обработка

Готварско оборудване	Безопасно за микровълнова обработка	Коментари
Алуминиево фолио/ съдове от фолио	✓ / ✗	Малки парчета алуминиево фолио могат да бъдат използвани за защита на храната от прегряване. Дръжте фолиото най-малко на 2 см от стените на фурната, понеже може да се образува електрическа дъга. Не се препоръчват съдове от фолио, освен ако не са посочени от производителя, внимателно следвайте инструкциите.
Порцелан и керамика	✓ / ✗	По принцип порцелан, керамика, керамични съдове с глазура и костен порцелан са подходящи, с изключение на тези с метални декорации.
Стъклени съдове като напр. Pyrex®	✓	Трябва да се внимава при употребата на фини стъклени съдове, понеже могат да се счупят или да се спукат, ако бъдат внезапно нагreti.
Метал	✗	Не се препоръчва употребата на метални съдове в микровълновата, понеже се образува електрическа дъга, която може да предизвика пожар.
Пластмаса/ полистирен напр. опаковки на храни за бързо хранене	✓	Трябва да се внимава, понеже някои съдове се деформират, топят се или се обезцветяват при високи температури.
Торби за замразяване/ печене	✓	Трябва да бъдат надупчени, за да може парата да излиза. Уверете се, че торбите са подходящи за микровълново приложение. Не използвайте пластмасови или метални връзки, понеже могат да се стопят или да се запалят при образуване на електрическа дъга.
Хартиени чинии, кулички и кухненска хартия	✓	Използвайте само при подгръвяне за абсорбиране на влагата. Трябва да се внимава, понеже прегряването може да предизвика пожар.
Сламени и дървени съдове	✓	Винаги наблюдавайте фурната при използване на тези съдове, понеже прегряването може да предизвика пожар.
Рециклирана хартия и вестници	✗	Могат да съдържат метални екстракти, които биха образували електрическа дъга и могат да предизвикат пожар.

7.2 Съвети за готвене с микровълновата фурна

Съвети за готвене с микровълновата фурна	
Състав	Храна, богата на мазнини или захар (напр. коледен пудинг, пай от кайма) има нужда от по-малко време за подгриване. Трябва да се внимава, понеже прегряването може да предизвика пожар.
Размер	За постигане на равномерна топлинна обработка пригответе всички парчета с еднакъв размер.
Температура на храната	Първоначалната температура на храната оказва влияние на нужното време за приготвяне. Направете разрези в храни с пълнежи, (например понички със сладко), за да изпуснете топлината и парата.
Подредба	Поставете най-дебелите части от храната откъм външната страна на съда - (напр. пилешките бутчета).
Покриване	Използвайте вентилирано фолио за микровълнова или подходящ капак.
Пробиване	Храни с черупка, кожа или мембрана трябва да бъдат надупчени на няколко места преди готвене или подгриване, понеже се образува пара, която би могла да предизвика експлозия - (напр. картофи, риба, пиле, наденички).  ВАЖНО! Яйцата не бива да бъдат загревани с микровълни, понеже могат да експлодират, дори след приключване на готвенето, (напр. на очи, твърдо сварени).
Бъркане, обръщане и пренареждане	От основна важност за равномерно сготвяне е храната да се бърка, обръща и пренарежда по време на приготвяне. Винаги бъркайте и пренареждайте от външната страна в посока към центъра.
Престой	Необходимо е храната да се остави да престои след приключване на готвенето, за да се даде възможност на топлината да се разпредели равномерно из нея.
Защита	Нагретите части могат да се предпазят с малки парчета фолио, които отразяват микровълните, (напр. крилца и крака на цяло пиле).

-  Използвайте топлоизолиращи кухненски ръкавици, когато вадите храната от фурната, за да предотвратите изгаряния. Винаги отваряйте съдовете, пакетите за пуканки, торбички за готвене в микровълнова и др. далече от лицето и ръцете, за да предотвратите изгаряне от пара.
- Винаги стойте настрана от вратичката на фурната, когато я отваряте, за да предотвратите изгаряне от излизащата пара и топлина. Нарязвайте пълнени ястия след подгриването им, за да изпуснете парата и да предотвратите изгаряне.

8. КАКВО ДА ПРАВЯ, АКО

Проблем	Проверете дали . . .
Микровълновата не работи нормално?	<ul style="list-style-type: none"> • Предпазителите в кутията за предпазителите са изправни. • Електрическият ток не е спрял. • Ако предпазителите продължат да горят, моля, свържете се с квалифициран електротехник.
Микровълновият режим не работи?	<ul style="list-style-type: none"> • Вратичката е добре затворена. • Уплътненията на вратичката и повърхностите им са чисти. • Бутон СТАРТ е бил натиснат.
Въртящата чиния не се върти?	<ul style="list-style-type: none"> • Опората на въртящата чиния е правилно свързана към задвижването. • Съдът във фурната не стърчи извън въртящата чиния. • Храната не стърчи извън ръба на въртящата чиния, пречейки ѝ да се върти. • Няма нещо във вдлъбнатината под въртящата чиния.
Микровълновата не се изключва?	<ul style="list-style-type: none"> • Изключете уреда от кутията с предпазителите. • Свържете се с упълномощен сервизен представител на ELECTROLUX.
Вътрешната лампа не работи?	<ul style="list-style-type: none"> • Свържете се с Вашия упълномощен сервизен представител на ELECTROLUX. Вътрешното осветление може да бъде заменено единствено от обучен сервизен техник на ELECTROLUX.
На храната ѝ трябва повече време да се подгрее и да се сготви отколкото преди?	<ul style="list-style-type: none"> • Задайте по-дълго време за готвене (двойно количество = прикл. двойно време) или, • Ако храната е по-студена от обикновено, обръщайте или завъртете от време навреме или, • Задайте по-висока степен на мощност.
Вратата не се отваря поради прекъсване на захранването?	<ul style="list-style-type: none"> • Отворете вратата внимателно, като я издърпате навън при долния десен ъгъл на стъклото.

9. СПЕЦИФИКАЦИИ

Захранващо напрежение AC	220-240 V, 50 Hz, монофазно
Предпазител Разпределение линия/ прекъсвач	Минимална 10 A
Необходима мощност AC: Микровълнова	1.4 kW
Изходна мощност: Микровълнова	900 W (IEC 60705)
Микровълнова честота	2450 MHz ¹⁾ (Група 2 / Клас Б)
Външни размери: MBE2658SE	596 mm (Ш) x 459 mm (В) x 404 mm (Д)
Размери на вътр. пространство	342 mm (Ш) x 207 mm (В) x 368 mm (Д) ²⁾
Обем на фурната	26 литра ²⁾
Въртяща чиния	∅ 325 mm, стъкло
Тегло	прибл. 19 kg

¹⁾ Този продукт изпълнява изискванията на Европейския стандарт EN55011.

В съответствие със стандарта този продукт е класифициран като уред от група 2 клас Б. Група 2 означава, че уредът целеево генерира радиочестотна енергия под формата на електромагнитно излъчване за топлинна обработка на храна.

Клас Б оборудване означава, че уредът е подходящ за използване в домакински сгради.

²⁾ Вътрешната вместимост е изчислена чрез измерване на максималната ширина, дълбочина и височина.

Действителната вместимост на храна е по-малка.

10. ИНФОРМАЦИЯ ЗА ОПАЗВАНЕ НА ОКОЛНАТА СРЕДА

Този продукт разполага с вътрешно осветление с клас на енергийна ефективност E.

Рециклирайте материалите със символа . Поставете опаковките в съответните контейнери за рециклирането им.

Помогнете за опазването на околната среда и човешкото здраве, както и за рециклирането на отпадъци от електрически и електронни уреди.

Не изхвърляйте уредите, означени със символа , заедно с битовата смет. Върнете уреда в местния пункт за рециклиране или се обърнете към вашата общинска служба.

TARTALOM

1. FONTOS BIZTONSÁGI UTASÍTÁSOK.....	30
2. TELEPÍTÉS.....	34
3. KÉSZÜLÉK ÁTTEKINTÉSE.....	38
4. AZ ELSŐ HASZNÁLAT ELŐTT.....	39
5. HASZNÁLAT.....	40
6. SÜTÉSI TÁBLÁZAT.....	43
7. TIPPEK ÉS TANÁCSOK.....	50
8. MIT TEGYÜNK HA.....	52
9. ELŐÍRÁSOK.....	53
10. KÖRNYEZETVÉDELMI INFORMÁCIÓ.....	53

TÖRÖDÜNK ÖNNEL

Köszönjük, hogy ezt az AEG terméket választotta. Mindennapokat megkönnyítő innovatív technológiákkal alkottuk meg, olyan funkciókkal, amelyek a szokványos készülékeken nem találhatóak meg, azért, hogy sok éven át kifogástalan teljesítményt nyújtson önnek. Kérjük töltsön pár percet az olvasásával, hogy a legtöbbet hozhassa ki belőle.

Látogassa meg a weboldalunkat:



Kezelési tanácsok, kiadványok, hibaelhárító, szerviz információk:
www.aeg.com



További előnyökért regisztrálja készülékét:
www.registeraeg.com



Kiegészítők, segédanyagok és eredeti alkatrészek vásárlása a készülékhez:
www.aeg.com/shop

VÁSÁRLÓI TÁMOGATÁS ÉS SZERVIZ

Kizárólag eredeti alkatrészek használatát javasoljuk.

Ha készülékével a szervizhez fordul, legyenek kéznél az alábbi adatok.

Ezek az információk az adattáblán olvashatók. Típus, Termékszám, Sorozatszám.



Figyelmeztetés - Biztonsági információk



Általános információk és hasznos tanácsok



Környezetvédelmi információk

A változtatások jogát fenntartjuk.

1. ⚠ FONTOS BIZTONSÁGI UTASÍTÁSOK

8 évnél idősebb gyerekek, csökkent fizikai-, értelmi-, vagy mentális képességű személyek, illetve megfelelő tapasztalatokkal és ismeretekkel nem rendelkező személyek felügyelet mellett, vagy akkor használhatják a készüléket, ha annak biztonságos üzemeltetéséről útmutatást kaptak, és a kapcsolódó kockázatokat megértették. Figyelni kell a gyermekekre, hogy ne játszanak a készülékkel. A készülék tisztítását és felhasználói karbantartását 8 évnél idősebb gyerekek végezhetik, de csak felügyelet mellett.

Ez a készülék nem alkalmas arra, hogy 2000 m feletti magasságokban használják.



FONTOS! FONTOS BIZTONSÁGI UTASÍTÁSOK:
FIGYELMESEN OLVASSA EL, ÉS ŐRIZZE MEG.



FIGYELMEZTETÉS!

Ne használja a készüléket a forgótányér és a forgótányértartó nélkül! Ne használja a készüléket üres állapotban!



FIGYELMEZTETÉS!

Ha az ajtó vagy annak tömítése megsérült, ne használja a sütőt mindaddig, amíg szakember el nem végezte ezek javítását!



FIGYELMEZTETÉS!

Kizárólag szakképzett szerelő végezhet a mikrohullámú sugárzás ellen védő borítás eltávolításával járó szervizelést vagy javítást!



FIGYELMEZTETÉS!

A folyadékokat és ételeket nem szabad lezárt tárolóedényben melegíteni, mert könnyen felrobbanhatnak.

Ajánlott a készülék háztartási és olyan hasonló területeken való használata, mint például: konyhaszemélyzet részére üzletekben, irodákban és hasonló munkakörnyezetekben; parasztházakban; ügyfelek részére hotelekben, motelekben és más lakókörnyezetekben; éjszakai szállást és reggelit biztosító környezetekben.

Csak mikrohullámú sütőbe való tárolókat és edényeket használjon.

Fém tárolóedényeket ne használjon a mikrohullámmal történő főzéskor.

Eldobható műanyag, papír vagy egyéb éghető ételtartó használatakor kíséрге figyelemmel a sütés folyamatát.

A mikrohullámú sütő élelmiszerek és italok felmelegítésére szolgál. Ha a készüléket élelmiszerek vagy ruhaneműk megszárártására, esetleg villanypárnák, papucskok, szivacsok, nedves ruhaneműk és hasonlók felmelegítésére használják, fennáll a sérülés, a meggyulladás vagy a tűzokozás veszélye.

Ha a melegített étel füstölni kezd, **NE NYISSA KI A KÉSZÜLÉK AJTAJÁT**. Kapcsolja ki és húzza ki a sütőt a konnektorból, és várja meg, amíg az étel már nem füstöl. Az ajtó kinyitása az étel füstölése közben tüzet okozhat.

Italok mikrohullámú melegítése után utólag is kifuthat a folyadék, ezért az edény kézbevételekor legyen körültekintő.

Az égési sérülések elkerülése érdekében a cumisüvegek és bébiételes üvegek tartalmát mindig keverje meg vagy rázza fel, és fogyasztás előtt ellenőrizze hőmérsékletüket.

A héjában ne főzzön tojást, és az egész keménytojásokat nem melegítse mikrohullámú sütőben, mert a mikrohullámú főzés befejezése után is felrobbanhatnak.

1.1 Ápolás és tisztítás

Ajtó:

A szennymaradványokat az ajtó mindkét oldalának, tömítéseinek és tömítőfelületeinek nedves puha ronggyal történő rendszeres tisztításával távolítsa el. Az ajtóüveg tisztításához ne használjon erős súrolószereket vagy éles fémkaparókat, mert megkarcolhatják a felületét, amitől az üveg összetörhet.

Sütőtér:

Tisztításhoz, minden használat után, amíg a sütő meleg törölje le az összes foltot, kifolyt ételt egy nedves puha ronggyal vagy szivaccsal. Makacsabb foltokhoz használjon enyhe mosószert, és többször törölje le nedves ronggyal, amíg minden szennyeződés eltűnik. Ne távolítsa el a hullámterelő burkolatát. Vigyázzon arra, hogy az enyhe mosószer és a víz átjutva a sütő falának apró lyukain kárt ne tegyen a sütőben. Ne használjon szórófejes tisztítókat a sütőtérben. Használat után tisztítsa le a hullámterelő lemezt, a sütő belsejét, a forgótányért és a forgótányértartót. Ezeknek száraznak és zsírmentesnek kell lenniük. A lerakódott zsír túlhevülhet és füstölni kezdhet vagy meggyulladhat.

Sütő külseje:

A sütő külseje enyhe mosószeres vízzel könnyen tisztítható. Gondoskodjon arról, hogy a mosószer puha ronggyal le legyen törölve.

Vezérlőpanel:

Tisztítás előtt nyissa ki az ajtaját a vezérlőpanel inaktiválásához. A vezérlőpanel tisztításakor oda kell figyelni. Egy vizes ronggyal gyengéden törölgesse a panelt, amíg tiszta nem lesz. Ne használjon túl sok vizet. Ne használjon semmilyen vegyszert vagy súrolószert.

Forgótányér és forgótányértartó:
Vegye ki a forgótányért és forgótányértartót a sütőből. Mosogassa el a forgótányért és a tartóját enyhe mosószeres vízben. Puha ruhával törölgesse le. A forgótányér és forgótányértartó is tisztítható mosogatógépben.

**FONTOS!**

Rendszeres időközönként takarítsa meg a sütőt, és távolítsa el minden étellerakódást. A sütő tisztán tartásának elmulasztása a felület elhasználódásához vezet, ami a készülék élettartamát negatívan befolyásolja, és könnyen veszélyhelyzetet okozhat.

Ügyeljen rá, hogy az edények készülékből történő kivételekor ne mozdítsa el a forgótányért.

**FONTOS!**

Gőztisztítót nem szabad használni.

A mikrohullámú sütőt beépített használatra tervezték. A készülék, és annak hozzáférhető részei a használat során felforrósodhatnak.

**FIGYELMEZTETÉS!**

A gyermekeket tartsa távol a sütőajtótól, nehogy megégessék magukat.

**FONTOS!**

Figyelmeztetés: ne használjon általános forgalomban lévő tisztítószeret, gőztisztító berendezést, súroló, durva tisztítószeret, semmiféle nátrium-hidroxid tartalmú szert vagy súroló eszközt a mikrohullámú sütő egyetlen részén sem.

2. TELEPÍTÉS

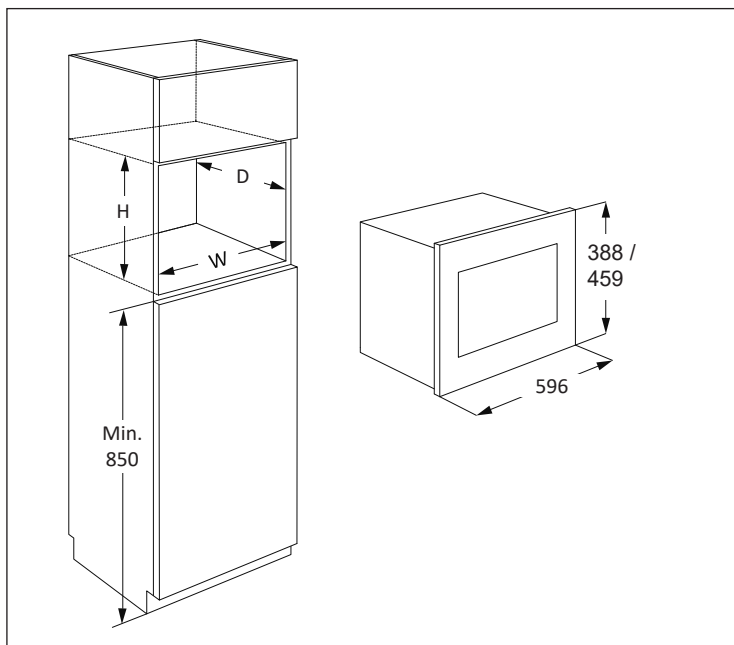

A mikrohullámú sütő A vagy B helyzetben rögzíthető:

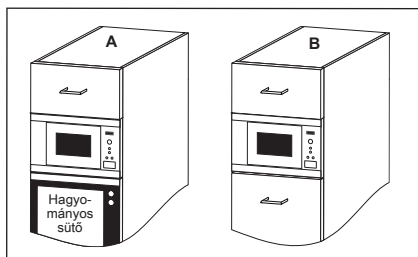

Helyzet	Méretigény		
	Sz	Mé	Ma
A	562 x	550 x	450
B	562 x	500 x	450

Méretek (mm)

2.1 A berendezés üzembe helyezése

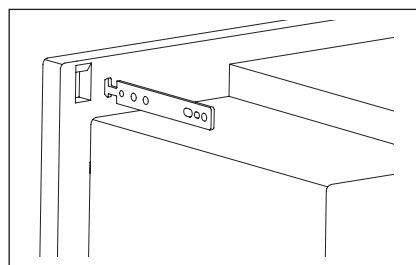
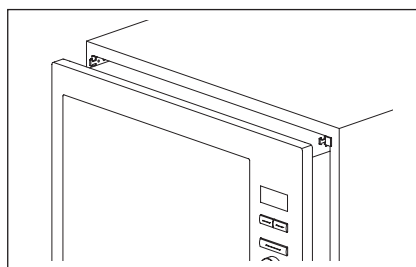
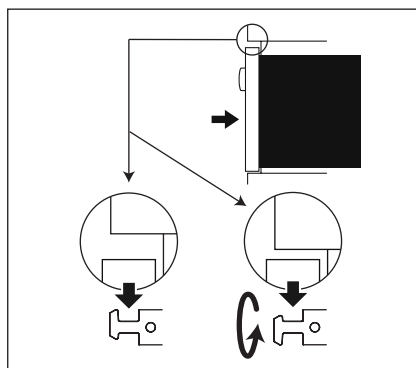
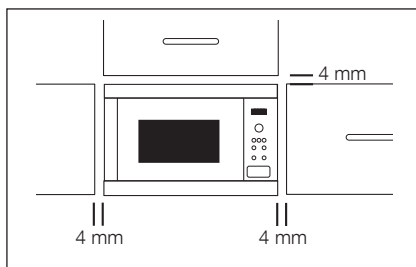

1. Távolítsa el minden csomagolást, és gondosan ellenőrizze, hogy nem látható-e sérülés rajta.
2. Rögzítse a rögzítő kampókat a konyhai szekrényhez a mellékelt útmutató és sablon segítségével.
3. A készüléket óvatosan és erőfeszítés nélkül szerelje a konyhaszekrénybe. A készüléket emelje fel és helyezze a rögzítő kampókra, ezt követően pedig nyomja le, hogy rögzüljön. A felszerelés közbeni interferencia esetén ez a horog megfordítható. A sütő előlő keretének tömítenie kell a szekrény előlő nyílásához.
4. Győződjön meg arról, hogy a készülék stabil és nem ferde. Figyeljen arra, hogy egy 4 mm-es hézag maradjon a fölötte lévő konyhaszekrényajtó és az sütő előlapjának kerete között (lásd az ábrán).

2.2 A készülék csatlakoztatása a villamos hálózatra

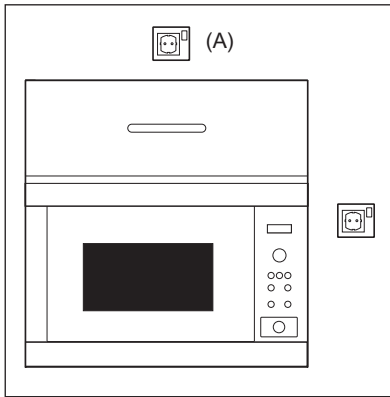

- A konnektor mindig legyen hozzáférhető azért, hogy az egység veszély esetén könnyen kihúzható legyen. Másik lehetőségként az elektromos hálózatba szabályszerűen beépített kapcsolóval lehetővé kell tenni a sütő lekapcsolását a hálózatról.
- A tápkábelt csak villanyszerelő cserélheti ki.
- Ha a tápkábel sérült, a veszélyhelyzetek elkerülése érdekében a gyártónak, a hivatalos márkaszervizének vagy megfelelően képzett szakembernek kell azt kicserélnie.
- A konnektor nem lehet a konyhaszekrény mögött.
- A legjobb helye a konyhaszekrény fölött van, lásd (A).
- A berendezést egy megfelelően telepített földelt dugóval csatlakoztassa egyfázisú 220-240 V/50 Hz váltakozó áramra. A készüléket úgy kell olvasztott egy 10 A-es biztosíték.
- Üzembe helyezés előtt kössön egy darab zsinórt a tápkábelre, hogy a csatlakoztatást létrehozassa az (A) pontnál a készülék üzembe helyezése közben.
- Ha egy magas falú konyhaszekrénybe helyezi el a készüléket, NE nyomja össze a tápkábelt.
- A tápkábelt és a dugót ne merítse vízbe vagy bármilyen egyéb folyadékba.
- A tápkábelt forró vagy éles felületen ne vezesse végig, például a meleg levegő szellőzők előtt a sütő tetejénél és hátuljánál.

2.3 További tanácsok

Ne használja a mikrohullámú sütőt olaj felmelegítésre, olajban sütéshez. A hőfoka nem szabályozható, és az olaj lángra kaphat. Pattogatott kukorica készítéséhez kizárólag speciális mikrohullámú pattogatottkukorica-készítőket használjon.

SZÍVRITMUSSZABÁLYZÓVAL

rendelkező személyek orvosuknál vagy a szabályzó gyártójánál tájékozódjanak a mikrohullámú sütőkkel kapcsolatos elővigyázatosságokra vonatkozóan.

Ne töltsön és ne tegyen semmit se az ajtózár nyílásaiba és a szellőzőnyílásokba. Ha bármilyen kifolyik, azonnal kapcsolja ki és húzza ki a konnektorból a sütőt, és hívja a hivatalos ELECTROLUX márkaszervizt.

Semmilyen módon ne alakítsa át a sütőt.

Csak a sütőhöz tervezett forgótányért és forgótányértartót használja. Ne használja a sütőt forgótányér nélkül.

A forgótányér összetörését megelőzendő:

- Mielőtt vízzel megtisztítaná a forgótányért, hagyja azt kihűlni.
- Forró ételeket és forró eszközöket ne tegyen a hideg forgótányérra.
- Hideg ételeket és hideg eszközöket ne tegyen a forró forgótányérra.

A gyártó és a forgalmazó sem vállal felelősséget a helyes elektromos bekötési eljárás elmulasztása miatt a sütőben bekövetkező károkért és személyi sérülésekért. Esetenként vízpára csapódik ki és vízcseppek keletkeznek a sütő falain vagy az ajtószigetelés és szigetelőfelületek körül. Ez normális dolog, és nem jelenti azt, hogy ereszt a mikrohullámú sütő vagy hibásan működik.

A termékben található izzó(k)ra és a külön kapható pótizzókra vonatkozó tudnivalók: Ezek az izzók arra készültek, hogy megfeleljenek a háztartási készülékekben fennálló szélsőséges fizikai feltételeknek, mint például hőmérséklet, rezgés, magas páratartalom, illetve arra használatosak, hogy jelezzék a készülék működési állapotát. Nem alkalmasak egyéb felhasználásra, valamint helyiségek megvilágítására.

3. KÉSZÜLÉK ÁTTEKINTÉSE

3.1 Mikrohullámú sütő

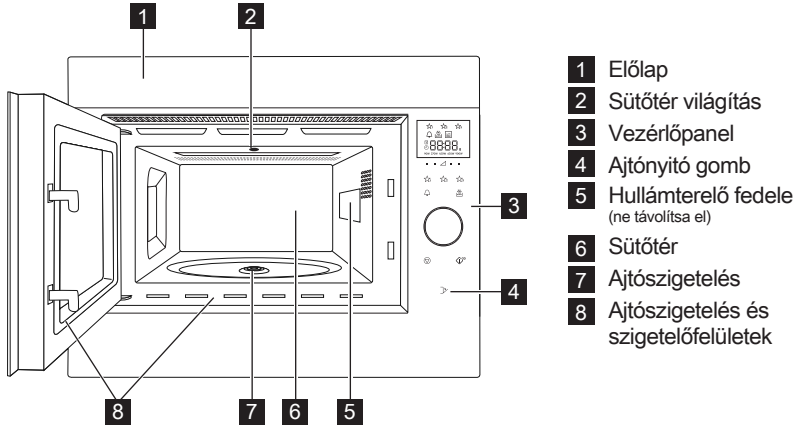

3.2 Kiegészítő

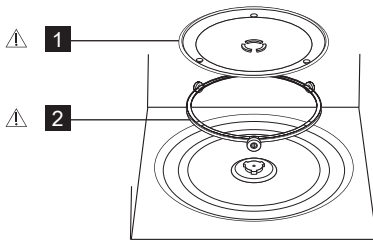

Ellenőrizze, hogy a következő kiegészítők megvannak-e:

- 1 Forgótányér
- 2 Forgótányértartó

- Helyezze a forgótányértartót a sütőtér alján található nyílásba.
- Ezután helyezze a forgótányért a forgótányér-tartóra.
- A forgótányér épsége érdekében a tálakat és tárolóedényeket kellően emelje a forgótányér pereme fölé, amikor kivesszi azokat a sütőből.

i Amikor kiegészítőket rendel, két dolgot kell megemlítenie a forgalmazónak vagy ELECTROLUX márkaszervíznek: az alkatrész nevét és a modell nevét.



FIGYELMEZTETÉS!

Ne működtesse a mikrohullámú sütőt ezen alkatrészek felszerelése nélkül!

3.3 Vezérlőpanel

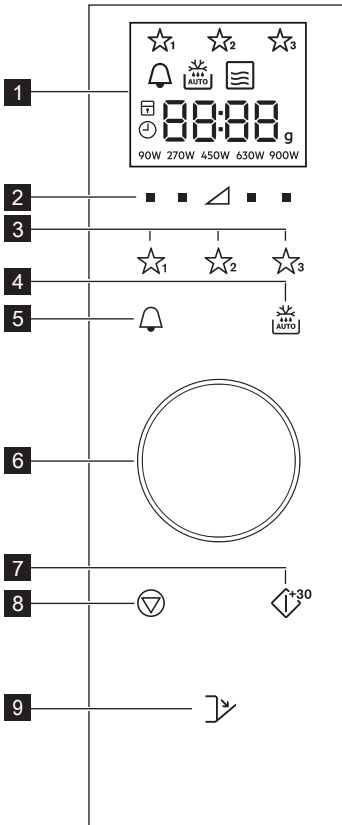

1 A digitális kijelzőn lévő ikonok:

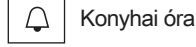

2 Teljesítményszint gombok

3 Kedvencek gombok

4 Automatikus kiolvasztás gomb

5 Konyhai időzítő gomb

6 Idő/Súly beállító gomb

7 Start/Megerősítés/ Quick Start gomb

8 Stop gomb

9 Ajtónyitó gomb

4. AZ ELSŐ HASZNÁLAT ELŐTT

4.1 Csatlakoztatás

A sütő első bedugásakor lehetősége van beállítani az órát. A sütő 24 órás kijelzéssel rendelkezik.

1. A sütő hangjelzést ad és az összes kijelző fél másodpercre felvillan. Az elfordítható gombbal válassza ki az óra bekapcsolt ("on") vagy kikapcsolt ("oFF") módját.
- 2a. Az óra kikapcsolásához forgassa el a gombot, amíg a kijelzőn az "oFF" felirat nem látható, majd nyomja meg a **START** gombot. A sütő készen áll a használatra.

i Ha kikapcsolta az órát és szeretné visszakapcsolni, nyomja meg kétszer a **KONYHAI ÓRA** gombot és kövesse a 2b. lépés utasítását.

- 2b. Az óra bekapcsolásához forgassa el a gombot, amíg a kijelzőn az "on" felirat nem látható, majd nyomja meg a **START** gombot.

Például: Az óra beállítása 18:45-re.

1. Forgassa el a gombot az óra érték beállításához.
2. Nyomja meg az **START** gombot a jóváhagyáshoz.
3. Forgassa el a gombot a perc érték beállításához.
4. Nyomja meg az **START** gombot a jóváhagyáshoz.

i Ha az óra be van állítva, a kijelzőn megjelenik a pontos idő.

4.2 Készenléti (Energiatakarékos) mód

A sütő automatikusan készenléti módba lép 5 perc téllenség után.

Például: Ha az órát nem állították be: A kijelző kikapcsol.

A készenléti módból való kilépéshez nyissa ki az ajtót, nyomja meg valamelyik gombot vagy forgassa el a szabályozó gombot.

Például: Ha az órát beállították:

Az 5 perces időtartam után az idő megjelenik.

4.3 Az óra átállítása

Átállíthatja az óra idejét, ha korábban már beállította az órát.

Például: 18.45-ről 19.50-re váltás.

1. Nyomja meg kétszer a **KONYHAI ÓRA** gombot.
2. Nyomja meg az **START** gombot.
3. Forgassa el a gombot, amíg meg nem jelenik a "19" érték.
4. Nyomja meg az **START** gombot.
5. Forgassa el a gombot, amíg meg nem jelenik a "50" érték.
6. Nyomja meg az **START** gombot.

4.4 Az óra törlése és a készenléti (Energiatakarékos) mód bekapcsolása

1. Nyomja meg kétszer a **KONYHAI ÓRA** gombot.
2. Forgassa el a tekerőgombot, amíg az "OFF" meg nem jelenik.
3. Nyomja meg az **START** gombot a jóváhagyáshoz.

4.5 Gyermekzár

A sütő biztonsági funkciója megakadályozza, hogy egy gyerek véletlenül bekapcsolja a sütőt. Ha a zár be van kapcsolva, a mikrohullámú sütő egyik része sem működik, mindaddig, amíg a zárat ki nem kapcsolják. A zár ki vagy bekapcsolása csak a sütő leállított módjában lehetséges.

Például: A gyermekzár bekapcsolása.

Nyomja meg és tartsa lenyomva a **STOP** gombot, amíg a "gyermekzár" jelzés be nem kapcsol.

Például: A gyermekzár kikapcsolása.

Nyomja meg és tartsa lenyomva a **STOP** gombot, amíg a "gyermekzár" jelzés ki nem kapcsol.

i Ha a gyermekzár funkciót bekapcsolják, a **STOP** gomb kivételével egyik gomb sem működik.

5. HASZNÁLAT

5.1 Mikrohullámú főzés

Például: Leves felmelegítéséhez 2 perc 30 másodpercig tartó 630 W-os mikrohullámú teljesítménnyel.

1. Nyomja meg a **TELJESÍTMÉNYSZINT** gombot a háromszög jobb oldalán, amíg a "630 W" érték meg nem jelenik.
2. Forgassa el a gombot az idő beviteléhez.
3. Nyomja meg az **START** gombot.

i Mikrohullámú sütési módban a kívánt beállítás alatti gomb megnyomásával állíthatja be a teljesítményszintet.

A sütő működése közben a teljesítményszintet a kívánt **TELJESÍTMÉNYSZINT** gomb megnyomásával és a gomb kívánt új érték kijelzőn történő megjelenéséig történő nyomva tartásával állíthatja

be. A túl magas teljesítményszint vagy a túl hosszú sütési idő túlhevítheti az ételt, ami tüzet okozhat.

A 900 W-os teljesítmény szinthez maximálisan csak 15 perc mikrohullám időtartam állítható be.

Ha a sütő bármelyik üzemmódban 3 percet vagy azt meghaladó ideig működik, a sütés végeztével a ventilátor további két percig működik. Ha kinyitják az ajtót a sütő leáll, ha becsukják az ajtót, újból elindul, amíg 2 perc le nem járt (beleszámítva a nyitott ajtó időtartamát is). Ha a sütőt 3 percnél rövidebb ideig működtetik, a ventilátor nem kapcsol be.

A főzés után a forgótányér továbbra forog, amíg a főzőedény vissza nem

tér a kezdeti indítási pozícióba. A sütőtér lámpája a forgás befejezéséig vagy 5 másodpercig világít (amelyik tovább tart). A művelet befejezésekor

a sütő hangjelzést ad. Ha a művelet közben kinyitják az ajtót, a forgás leáll.

5.2 Teljesítményszintek

Teljesítmény beállítás	Használati javaslat
900 W/ MAGAS	Gyors főzésre vagy melegítésre használható, (pl. leves, húsok, konzervek, meleg italok, zöldségek, hal stb. esetében).
630 W	Hosszabb ideig tartó főzésére használható, peccsenyek, fasírtok, egytálételek és ezekhez hasonló sűrű ételek valamint a sajtszósok és piskóták és ezekhez hasonló érzékeny ételeknél. Ennél az alacsonyabb állásnál a szósok nem forrnak fel és az ételek egyenletesen, anélkül sülnek át, hogy a széleken megégnének.
450 W	A hagyományosan hosszú főzési időt igénylő sűrű ételekhez, (pl. a marhából készülő ételekhez) tanácsos ezt a teljesítményszintet beállítani, hogy a hús puha maradjon.
270 W/ KILVASZTÁS	Kiolvasztáshoz válassza ezt a teljesítményszintet azért, hogy az étel egyenletesen olvadjon ki. Ez a beállítás szintén megfelelő a rizs, tészta-, nudli párolásához vagy a tojáspadding főzéshez.
90 W	Ényhe kiolvasztáshoz, (pl. krémekhez vagy cukrászsüteményekhez).
0 W	Pihentetéshez/sütőórának.

W = WATT

5.3 Csökkentett teljesítményszint

Sütési mód	Szokásos idő	Csökkentett teljesítményszint
Mikrohullám 900 W	15 perc	630 W mikrohullám

5.4 A sütési időtartam beállítása sütés közben

Sütés közben átállíthatja a sütés idejét.

Például: 2 perc (120 másodperc) hozzáadása a **START** gombot használva.

1. Nyomja meg négyszer a **START** gombot.
A sütési idő 120 másodperccel meghosszabbodik.

5.5 A stop gomb használata

A **STOP** gomb egyszeri megnyomásával Szünet módba lép.

A **STOP** gomb újbóli megnyomásával törli a sütési időtartamot.

5.6 Konyhai óra

A konyhai időzítő beállítása.

1. Nyomja meg az **KONYHAI ÓRA** gombot.

2. Forgassa el a gombot az idő beviteléhez.
3. Nyomja meg az **START** gombot. Az időzítő automatikusan elindul.

i Az időzítő számlálása közben az időtartam megnövelhető a gomb elforgatásával vagy a **START** gomb megnyomásával. Az időzítő funkciót csak akkor használható, ha a sütő nem működik.

5.7 Gyors indítás

Közvetlenül elindíthatja a készüléket 900 W/MAGAS teljesítménnyel 30 másodperces időtartamban, ha megnyomja a **START** gombot.

i Az időtartam megnöveléséhez nyomja meg a **START** gombot.

5.8 Némítás

A hangjelzések kikapcsolása.

1. Nyomja meg 3-szor az **KONYHAI ÓRA** gombot, amíg a "Soun" jelzés meg nem jelenik.
2. Forgassa el a tekerőgombot, amíg az "OFF" felirat meg nem jelenik.
3. Nyomja meg az **START** gombot.

A hangjelzések bekapcsolása.

1. Nyomja meg 3-szor az **KONYHAI ÓRA** gombot, amíg a "Soun" jelzés meg nem jelenik.
2. Forgassa el a tekerőgombot, amíg az "on" felirat meg nem jelenik.
3. Nyomja meg az **START** gombot.

5.9 Szünet

A készülék leállítása a mikrohullámú üzemmód működése közben.

1. Nyomja meg a **STOP** gombot vagy nyissa ki az ajtót.
2. A sütő leáll 5 percre.
3. Nyomja meg a **START** gombot a sütés folytatásához.

5.10 Kedvencek

A sütő 3 kedvenc recepttel rendelkezik.

- ☆₁ Vaj lágyítás
- ☆₂ Forró csokoládé
- ☆₃ Bögrés sütemény

Például: Vaj lágyítása.

1. Nyomja meg egyszer a **KEDVENCEK 1** gombot.
2. A gomb elforgatásával adja meg a tömeget.
3. Nyomja meg az **START** gombot.

i Ha a kijelzőn egy körbe forgó jelzés látható, az azt jelzi, hogy az ételt meg kell keverni vagy meg kell fordítani. A sütés folytatásához nyomja meg a **START** gombot. Az automatikus kiolvasztás idejének végén a program automatikusan leáll. Az előre beállított Kedvencek receptek teljesítményszintje nem módosítható. 1-4 bögrés sütemény készíthető el.

! **FIGYELMEZTETÉS!** A csokoládé nagyon felforrósodhat! Ha a csokoládé elkészítéséhez több időre van szükség, adjon hozzá még 10 másodpercet. Vigyázzon a csokoládéval, mivel túlmelegedhet és megéghet.

A Kedvencek program felülírása saját receptekkel.

1. A **TELJESÍTMÉNYSZINT** gombbal válassza ki a kívánt teljesítményt.
2. Forgassa el a gombot a kívánt sütési időtartam megadásához.
3. Nyomja meg és tartsa lenyomva azt a **KEDVENCEK** gombot, amelyiket be szeretné állítani, addig, amíg egy hangjelzést nem ad a készülék és a kedvencek csillag nem jelenik meg.

A Kedvencek visszaállítása a gyári beállításokra.

1. Nyomja meg az **STOP** gombot.
2. Tartsa 3 másodpercig lenyomva a **TELJESÍTMÉNYSZINT 450 W** gombokat.
A sütő visszaállítja a Kedvenceket a gyári beállításokra.

5.11 Automatikus kiolvasztás

Az automatikus kiolvasztás funkció automatikusan meghatározza a helyes melegítési módot és szükséges időtartamot az étel súlya alapján.

Két automatikus kiolvasztás menü közül választhat.

1. Automatikus kiolvasztás:
Hús/hal/szárnycsőr
2. Automatikus kiolvasztás: Kenyér

Például: 0,2 kg steak kiolvasztása.

1. Válassza ki az automatikus kiolvasztás programot az **AUTOMATIKUS KIOLVASZTÁS** gomb megnyomásával.
2. A gomb elforgatásával válassza ki a megfelelő súlyt.
3. Nyomja meg az **START** gombot.

i Ha a kijelzőn egy körbe forgó jelzés látható, az azt jelzi, hogy az ételt meg kell keverni vagy meg kell fordítani. A sütés folytatásához nyomja meg a **START** gombot. Az automatikus kiolvasztás idejének végén a program automatikusan leáll. Az idő/teljesítmény beállítás nem elérhető az automatikus kiolvasztás üzemmódban.

6. SÜTÉSI TÁBLÁZAT

6.1 Kedvencek

Kedvencek	Súly	Gomb	Eljárás
Vaj lágyítás	0,05-0,25 kg	★ ₁	<ul style="list-style-type: none"> Tegye a vaját egy hőálló üvegedénybe. Melegítés után keverje meg.
Forró csokoládé	0,1-0,2 kg	★ ₂	<ul style="list-style-type: none"> Törje szét a csokoládét kis darabokra. Tegye a csokoládét egy hőálló üvegedénybe. Keverje meg, ha hangjelzést hall. Melegítés után keverje meg. <p> FIGYELMEZTETÉS! A csokoládé nagyon felforrósodhat! Ha a csokoládé elkészítéséhez több időre van szükség, adjon hozzá még 10 másodpercet. Vigyázzon a csokoládéval, mivel túlmelegedhet és megéghet.</p>
Bögrés sütemény	1-4 bögréhez	★ ₃	<ul style="list-style-type: none"> Kövesse a receptet a sütemény elkészítéséhez. Helyezze a bögrét a forgótányér szélére. Melegítés után hagyja 30 másodpercig állni.

6.2 Bögrés süti receptek

Csokis bögrés süti gazdagon	
Hozzávalók	
1 bögréhez:	
2½ evőkanál (25 g)	finomliszt
2 evőkanál (12 g)	kakaópor
2½ evőkanál (30 g)	porcukor
¼ kiskanál	sütőpor
1½ evőkanál (15 g)	növényi olaj
¼ kiskanál	vanília kivonat
1	közepes tojás

Elkészítés:

1. Tegye az összes száraz hozzávalót a bögrébe, és keverje jól össze őket egy villával.
2. Adja hozzá a növényi olajat, vanília kivonatot és a tojást. Keverje jól össze.
3. Helyezze a bögrét a forgótányér közepére.
4. Süsse meg a ☆₃ használva. A sütés során a sütemény kiemelkedik a bögréből.

Sütés után hagyja 30 másodpercig állni.

Díszítse egy kis csokoládé krémmel.

Tipp: Narancsos csokis bögrés süti készítéséhez a vanília kivonat helyett használjon ½ kiskanál narancs kivonatot.

Fodros málnás bögrés sütemény	
Hozzávalók	
1 bögréhez:	
2½ evőkanál (25 g)	finomliszt
2½ evőkanál (30 g)	porcukor
¼ kiskanál	sütőpor
1½ evőkanál (15 g)	növényi olaj
½ kiskanál	vanília kivonat
1	közepes tojás
1½ evőkanál	magnélküli málna lekvár

Elkészítés:

1. Tegye az összes száraz hozzávalót a bögrébe, és keverje jól össze őket egy villával.
2. Adja hozzá a növényi olajat, vanília kivonatot és a tojást. Keverje jól össze.
3. Forgassa bele a lekvárt egy kanállal, hogy színt adjon a keverékhez.
4. Helyezze a bögrét a forgótányér közepére.
5. Süsse meg a ☆₃ használva. A sütés során a sütemény kiemelkedik a bögréből.

Sütés után hagyja 30 másodpercig állni.

Díszítse egy kis vanília krémmel.

Almás bögrés sütemény	
Hozzávalók 1 bögréhez:	
2½ evőkanál (25 g)	finomliszt
2 evőkanál (30 g)	finomított barnacukorral
¼ kiskanál	sütőpor
¼ kiskanál	őrölt fahéjjal
1½ evőkanál (15 g)	növényi olaj
1	közepes tojás
1½ evőkanál (30 g)	almaszósszal
fél (7 g)	teljes kiőrlésű keksz, törve

Elkészítés:

1. Tegye az összes száraz hozzávalót (a keksz kivételével) a bögrébe, és keverje jól össze őket egy villával.
2. Adja hozzá a növényi olajat, a vanília kivonatot és a tojást. Keverje jól össze.
3. Óvatosan keverje hozzá az almaszósszt egy kanállal, hogy szint adjon a keverékhez.
4. A tetejét díszítse keksz darabkákkal.
5. Helyezze a bögrét a forgótányér közepére.
6. Süsse meg a ☆₃ használva. A sütés során a sütemény kiemelkedik a bögréből.

Sütés után hagyja 30 másodpercig állni.

Díszítse a tetejét egy gombóc vanília fagyalattal.



FIGYELMEZTETÉS! Az almaszósz felforrósodik.

Mogyoróvajás bögrés sütemény	
Hozzávalók 1 bögréhez:	
2½ evőkanál (25 g)	finomliszt
2 evőkanál (30 g)	finomított barnacukorral
¼ kiskanál	sütőpor
1½ evőkanál (15 g)	növényi olaj
¼ kiskanál	vanília kivonat
2 evőkanál (30 g)	lágymogyoróvaj
1	közepes tojás

Elkészítés:

1. Tegye az összes száraz hozzávalót a bögrébe, és keverje jól össze őket egy villával.
2. Adja hozzá a növényi olajat, vanília kivonatot, mogyoróvaját és a tojást. Keverje jól össze a hozzávalókat.
3. Helyezze a bögrét a forgótányér közepére.
4. Süsse meg a ☆₃ használva. A sütés során a sütemény kiemelkedik a bögréből.

Sütés után hagyja 30 másodpercig állni.

Kenje meg a tetejét csokoládéval.

Tipp: Ízlése szerint használhat ropogós mogyoróvaját is.

Citromos bögrés sütemény	
Hozzávalók 1 bögréhez:	
2½ evőkanál (25 g)	finomliszt
2½ evőkanál (30 g)	porcukor
¼ kiskanál	sütőpor
1½ evőkanál (15 g)	növényi olaj
1 kiskanál	citromhéj
1	közepes tojás
Sütemény tetejéhez:	1 evőkanál citromlé 2 evőkanál porcukorral elkeverve

Elkészítés:

1. Tegye az összes száraz hozzávalót a bögrébe, és keverje jól össze őket egy villával.
2. Adja hozzá a növényi olajat, citromhéjat és a tojást. Keverje őket jól össze.
3. Helyezze a bögrét a forgótányér közepére.
4. Süssse meg a ☆₃ használva. A sütés során a sütemény kiemelkedik a bögréből.
5. A tetejét szórja meg porcukorral összekevert citromlével.
6. A sütés után lazítsa meg a süteményt, szurkálja meg a tetejét több helyen egy nyárssal, majd szórja a citromlével összekevert porcukrot a sütemény tetejére, és hagyja állni 30 másodpercig.



Répás bögrés süteményű	
Hozzávalók 1 bögréhez:	
2 evőkanál (20 g)	finomliszt
2½ evőkanál (30 g)	barnacukor
¼ kiskanál	sütőpor
¼ kiskanál	őrölt fahéjjal
¼ kiskanál	őrölt szerecsendió
1 evőkanál	őrölt mandula
1½ evőkanál (15 g)	napraforgó olaj ½ narancs héja
30 g	reszelt sárgarépa
1	közepes tojás
Krém:	15 g vaj, lágy, 40 g porcukor, 40 g zsíros krémsajt, ½ kiskanál narancslé

Elkészítés:

1. Tegye az összes száraz hozzávalót a bögrébe, és keverje jól össze őket egy villával.
2. Adja hozzá a napraforgó olajat, citromhéjat, reszelt sárgarépát és a tojást. Jól keverje el.
3. Helyezze a bögrét a forgótányér közepére.
4. Süssse meg a ☆₃ használva. A sütés során a sütemény kiemelkedik a bögréből.
5. Készítse el a sütemény tetejének krémjét: keverje össze a vajat, porcukrot, krémsajtot és narancslevet. Sütés után hagyja 30 másodpercig állni.

Hagyja kihűlni a süteményt, majd kenje a tetejére az elkészített krémet.

6.3 Automatikus kiolvasztás

Automatikus kiolvasztás	Súly	Gomb	Eljárás
Hús/hal/baromfi (Egész hal, halszelet, halfilé, csirkecomb, csirkemell, vagdalthús, steak, hússzelet, darált hús, kolbász)	0.2-1.0 kg	 x1	<ul style="list-style-type: none"> Helyezze az ételt egy sütőtálban a forgótányér közepére. Amikor a hangjelzés megszólal fordítsa át, rendezze át és húzza szét az ételt. A vékony részeket és forró pontokat takarja alufóliával. Kiolvasztást követően csomagolja 15–45 percre alufóliába, amíg teljesen ki nem olvad. Vagdalt hús: Amikor a hangjelzés megszólal fordítsa át az ételt. Ha lehetséges a felolvadt részeket vegye ki. <p> Egész baromfihoz nem alkalmas.</p>
Kenyér	0.1-1.0 kg	 x2	<ul style="list-style-type: none"> Terítse szét a forgótányér közepén egy sütőtálban. 1,0 kg esetén terítse szét közvetlenül a forgótányéron. Amikor a hangjelzés megszólal fordítsa át, rendezze el és vegye ki a kiolvadt szeleteket. Kiolvasztást követően csomagolja alufóliába és 5–15 percre hagyja állni, amíg teljesen ki nem olvad.



Csak az étel súlyát adja meg. Ne számolja bele az edény súlyát.
 A táblázatban megadott ételek tömegével többé-kevésbé megegyező tömegű ételekhez manuális programokat használjon.
 A végső hőmérséklet a kezdeti hőmérséklettől függően változhat.
 A steakek és hússzeletek egy rétegben legyenek fagyasztva.
 A darált hús vékony formában legyen lefagyasztva.

6.4 Étél és ital melegítése

Étel/ital	Mennyiség -g/ml-	Teljesítmény szint	Idő -perc-	Eljárás
Tej, 1 pohár	150	900 W	1	ne fedje le
Víz, 1 pohár	150	900 W	2	ne fedje le
6 pohár	900	900 W	8-10	ne fedje le
1 tál	1000	900 W	9-11	ne fedje le
Egytálétel	400	900 W	4-6	hintsen egy kis vizet a szószra, fedje le, melegítés közben keverje meg
Leves/ragu	200	900 W	1-2	fedje, melegítés után keverje
Zöldségek	500	900 W	3-5	ha szükséges adjon hozzá vizet, fedje le, melegítés közben keverje meg
Hús, 1 szelet ¹⁾	200	900 W	3	vékonyan terítsen szószt a tetejére, fedje le
Halfilé ¹⁾	200	900 W	3-5	fedje
Sütemény, 1 szelet	150	450 W	½-1	tegye sütőtálba
Babaétel, 1 üveg	190	450 W	½-1	tegye át egy megfelelő mikrosütőálló tárolóedénybe, melegítés után jól keverje meg, és ellenőrizze a hőmérsékletét
Margarin vagy vaj olvasztása ¹⁾	50	900 W	½	fedje
Csokoládé olvasztása	100	450 W	3-4	időnként keverje

¹⁾fagyasztásból

6.5 Kiolvasztás

Étel	Mennyiség -g-	Teljesítmény szint	Idő -perc-	Eljárás	Pihentetési idő -perc-
Gulyás	500	270 W	8-9	kiolvasztás közben keverje meg	10-30
Sütemény, 1 szelet	150	90 W	1-3	tegye sütőtálba	5
Gyümölcs	250	270 W	3-5	egyenletesen terítse szét, kiolvasztás felénél fordítsa meg	5

6.6 Sütés fagyott ételből

Étel	Mennyiség -g-	Teljesítmény szint	Idő -perc-	Eljárás	Pihentetési idő -perc-
Halfilé	300	900 W	9-11	fedje	2
Egytálétel	400	900 W	8-10	fedje, 6 perc után keverje	2

6.7 Sütés

Étel	Mennyiség -g-	Teljesítmény szint	Idő -perc-	Eljárás	Pihentetési idő -perc-
Brokkoli/ Borsó	500	900 W	6-8	adjon hozzá 4–5 e.k. vizet, fedje le, főzés közben keverje meg	-
Répa	500	900 W	9-11	vágja karikákra, adjon hozzá 4–5 e.k. vizet, fedje le, főzés közben keverje meg	-
Sütek	1000	630 W	34-38	fűszerezze ízlés szerint, tegye egy sütő tálba, egyenletesen terítse szét, főzési felénél fordítsa meg	10
Halfilé	200	900 W	4-6	fűszerezze ízlés szerint, tegye egy sütő tálba, fedje le	2

i Ha a sütő bármelyik üzemmódban 3 percet vagy azt meghaladó ideig működik, a sütés végeztével a ventilátor további két percig működik. Nyissa ki az ajtót és a készülék leáll. Csupkja be az ajtót és újra elindul, amíg a két percet el nem éri (beleszámítva a nyitott ajtó időtartamát is). Ha a sütőt 3 percnél rövidebb ideig működtetik, a ventilátor nem kapcsol be.

7. TIPPEK ÉS TANÁCSOK

7.1 Mikrohullámú sütőedénykészlet

Edénykészlet	Mikrosütő álló	Megjegyzések
Alufólia/fóliaedények	✓ / ✗	Az ételek túlmelegedés elleni védelmére kis alufólia darabokat lehet használni. A fólia ne legyen 2 cm-nél közelebb a sütő falához, mert ívet húzhat. Az alufóliadobozok használata nem ajánlott kivéve akkor, ha a gyártó. Ezt megengedi, gondosan tartsa be az utasításokat.
Porcelán és kerámia	✓ / ✗	A porcelán, cserép, fajansz és kínai porcelán általában alkalmasak, kivéve azok, amelyeken fémes díszítés van.
Üvegtálak pl. Pyrex ®	✓	Kényes üvegedények használatakor körültekintően kell eljárni, mert a hirtelen melegítéstől eltörhetnek vagy elrepedhetnek.
Fém	✗	Mikrohullámú energiához nem tanácsos fémedényeket használni, mert ívet húznak, ami tüzet okozhat.
Műanyag/polisztirol pl. mélyhűtőtálcák	✓	Oda kell figyelni, mert bizonyos edények magas hőmérsékleten deformálódnak, megolvadnak vagy elszíneződnek.
Fagyasztó/sütőzacskók	✓	A gőz kiengedéséhez át kell szűrni. Győződjön meg arról, hogy a sütőtásak használható-e mikrohullámban. Ne használjon műanyag és fém lezárókat, mert elolvadhatnak vagy meggyulladhatnak a fém szikrázása miatt.
Papírtányér, pohár és papírtörő	✓	Csak meglemelegítéshez vagy pára felítatásához használja. Oda kell rá figyelni, mert a túlhevülése tüzet okozhat.
Nád- és faedények	✓	Csak felügyelet mellett használja ezeket az anyagokat a sütőben, mert a túlhevülésük tüzet okozhat.
Újrahasznosított papír és újságpapír	✗	Fém tartalmú lehet, ami a villamos ívet húzhat (szikrázhat), és ezzel tüzet okozhat.

7.2 Mikrohullámú sütési tanácsok

Mikrohullámú sütési tanácsok	
Összetétel	A magas zsír - vagy cukortartalmú ételek (pl. pudingok, piték) kevesebb melegítési időt igényelnek. Figyelmesnek kell lenni, mert a túlmelegítés tüzet okozhat.
Méret	Az egyenletes sütés érdekében a darabok legyenek azonos méretűek.
Ételhőmérséklet	Az étel kezdeti hőmérséklete kihát a szükséges sütési idő hosszára. Bevágással biztosítsa a töltelékes ételeken, (pl. lekvárosfánkon), a hő vagy gőz távozását.
Elrendezés	Az étel vastagabb darabjait, (például a csirkecombokat), az edény szélére helyezze.
Fedés	Használjon légáteresztő mikrohullámú celofánt vagy egy alkalmas fedőt.
Átszűrés	A héjas, bőrös vagy hártós ételeket sütés vagy újramelegítés előtt több ponton meg kell szűrni azért, mert a keletkező gőz miatt az étel szétrobbanhat, (pl. burgonya, hal, csirke, kolbász esetében). ! FONTOS! Tojást nem szabad mikrohullámban melegíteni, mert még a sütés befejezése után is szétrobbanhat, (pl. buggyantott tojást, kemény tojást).
Keverés, átfordítás és átrendezés	Az egyenletes főzés érdekében fontos az ételt főzés közben megkeverni, átfordítani vagy átrendezni. Mindig a széle felől a közepe felé kell keverni vagy átrendezni.
Pihentetés	Sütés utáni fontos pihentetni az ételt azért, hogy a hő egyenletesen át tudja járni.
Letakarás	A meleg részeket betakarhatjuk egy kis fóliadarabbal, ami visszaveri a mikrohullámokat, (pl. csirkelábak és szárnyak esetében).

i Amikor ételt vesz ki a sütőből, az égési sérülések elkerülése érdekében használjon edényalátétet és sütőkesztyűt. A gőz okozta égések elkerülése érdekében mindig a kezét védve és az arcától eltartva nyissa ki a tárolóedényeket, pattogatott kukorica készítőket, sütőzacskókat stb. A sütő ajtó nyitásakor mindig álljon kissé távolabb, nehogy a kiszökő gőz és forróság égési sérüléseket okozzon. A töltött sülteteket melegítés után szeletelje fel, hogy a gőz távozásával megelőzze az égési sérülést.

8. MIT TEGYÜNK HA

Probléma	Ellenőrizze, hogy . . .
A mikrohullámú eszköz nem működik megfelelően?	<ul style="list-style-type: none"> • A biztosítékok a biztosítékdobozban jók-e. • Nem volt-e áramszünet. • Ha a biztosítékok folyamatosan kiégnek, lépjen kapcsolatba egy képzett villanyszerelővel.
A mikrohullámú üzemmód nem működik?	<ul style="list-style-type: none"> • Az ajtó megfelelően záródik-e. • Az ajtó tömitései és felületei tiszták-e. • A START gombot megnyomták.
A forgótányér nem forog?	<ul style="list-style-type: none"> • A forgótányértartó rendesen kapcsolódik-e a meghajtóhoz. • A sütőeszközök nem lógnak-e le a forgótányérról. • Az étel nem lóg-e túl a forgótányér szélén, akadályozva annak forgását. • Nincs-e valami a forgótányér alatti mélyedésben.
A mikró nem akar kikapcsolni?	<ul style="list-style-type: none"> • Húzza ki az eszközt a biztosítékdobozból. • Hívja a hivatalos ELECTROLUX márkaszervizt.
A belső világítás nem működik?	<ul style="list-style-type: none"> • Hívja a hivatalos ELECTROLUX márkaszervizt. A belső világítást csak egy képzett hivatalos ELECTROLUX szerelő cserélheti ki.
Tovább tart az étel átmelegítése és sütése mint korábban?	<ul style="list-style-type: none"> • Állítson be hosszabb sütési időt (kétszeres mennyiség = majd kétszer annyi idő) vagy, • ha az étel hidegebb a megszokottnál, váltogassa vagy fordítsa meg időről időre vagy, • állítson be magasabb teljesítményt.
Áramszünet miatt nem nyílik ki az ajtó?	<ul style="list-style-type: none"> • Az ajtóüveget a jobb alsó sarkánál kifelé húzva óvatosan nyissa ki az ajtót.

9. ELŐÍRÁSOK

Váltakozó hálózati feszültség	220-240 V, 50 Hz, egy fázisú
Elosztó hálózati biztosíték/áramköri megszakító	Minimális 10 A
Felvett teljesítmény:	Mikrohullám 1.4 kW
Leadott teljesítmény:	Mikrohullám 900 W (IEC 60705)
Mikrohullám frekvenciája	2450 MHz ¹⁾ (B kategória 2-es csoport)
Külső méretek:	MBE2658SE 596 mm (Sz) x 459 mm (Ma) x 404 mm (Mé)
Sütőtér mérete	342 mm (Sz) x 207 mm (Ma) x 368 mm (Mé) ²⁾
Sütő térfogata	26 litre ²⁾
Forgótányér	ø 325 mm, üveg
Súly	kb. 19 kg

- ¹⁾ A termék teljesíti az EN55011 európai szabvány követelményeit.
A szabványnak való megfelelés vizsgálata során a terméket a 2. csoport B osztályú készülékeként sorolták be.
A 2. csoportba olyan készülékek tartoznak, amelyek ételek hőkezelése céljából rendeltetésszerűen rádiófrekvenciás energiát állítanak elő elektromágneses sugárzás formájában.
A B kategóriájú készülék az jelenti, hogy a készülék háztartásbeli használatra alkalmas.
- ²⁾ A belső kapacitás meghatározása a maximális szélesség, mélység és magasság mérésével történt.
Az étel tárolására ténylegesen használható kapacitás kisebb.

10. KÖRNYEZETVÉDELMI INFORMÁCIÓ

Ez a termék 'E' energiahatékonysági osztályba tartozó fényforrást tartalmaz.

A következő jelzéssel ellátott anyagokat hasznosítsa újra: . Újrahasznosításhoz tegye a megfelelő konténerekbe a csomagolást.

Járuljon hozzá környezetünk és egészségünk védelméhez, és hasznosítsa újra az elektromos és elektronikus hulladékot.

A  tiltó szimbólummal ellátott készüléket ne dobja a háztartási hulladék közé. Juttassa el a készüléket a helyi újrahasznosító telepre, vagy lépjen kapcsolatba a hulladékkezelésért felelős hivatallal.





www.aeg.com/shop



TINS-B553URR0



AEG